

Магазинное оборудование

Технические характеристики

По вопросам продаж и поддержки обращайтесь:

Алматы (727)345-47-04
Ангарск (3955)60-70-56
Архангельск (8182)63-90-72
Астрахань (8512)99-46-04
Барнаул (3852)73-04-60
Белгород (4722)40-23-64
Благовещенск (4162)22-76-07
Брянск (4832)59-03-52
Владивосток (423)249-28-31
Владикавказ (8672)28-90-48
Владимир (4922)49-43-18
Волгоград (844)278-03-48
Вологда (8172)26-41-59
Воронеж (473)204-51-73
Екатеринбург (343)384-55-89

Иваново (4932)77-34-06
Ижевск (3412)26-03-58
Иркутск (395)279-98-46
Казань (843)206-01-48
Калининград (4012)72-03-81
Калуга (4842)92-23-67
Кемерово (3842)65-04-62
Киров (8332)68-02-04
Коломна (4966)23-41-49
Кострома (4942)77-07-48
Краснодар (861)203-40-90
Красноярск (391)204-63-61
Курск (4712)77-13-04
Курган (3522)50-90-47
Липецк (4742)52-20-81

Магнитогорск (3519)55-03-13
Москва (495)268-04-70
Мурманск (8152)59-64-93
Набережные Челны (8552)20-53-41
Нижний Новгород (831)429-08-12
Новокузнецк (3843)20-46-81
Ноябрьск (3496)41-32-12
Новосибирск (383)227-86-73
Омск (3812)21-46-40
Орел (4862)44-53-42
Оренбург (3532)37-68-04
Пенза (8412)22-31-16
Петрозаводск (8142)55-98-37
Псков (8112)59-10-37
Пермь (342)205-81-47

Ростов-на-Дону (863)308-18-15
Рязань (4912)46-61-64
Самара (846)206-03-16
Санкт-Петербург (812)309-46-40
Саратов (845)249-38-78
Севастополь (8692)22-31-93
Саранск (8342)22-96-24
Симферополь (3652)67-13-56
Смоленск (4812)29-41-54
Сочи (862)225-72-31
Ставрополь (8652)20-65-13
Сургут (3462)77-98-35
Сыктывкар (8212)25-95-17
Тамбов (4752)50-40-97
Тверь (4822)63-31-35

Тольятти (8482)63-91-07
Томск (3822)98-41-53
Тула (4872)33-79-87
Тюмень (3452)66-21-18
Ульяновск (8422)24-23-59
Улан-Удэ (3012)59-97-51
Уфа (347)229-48-12
Хабаровск (4212)92-98-04
Чебоксары (8352)28-53-07
Челябинск (351)202-03-61
Череповец (8202)49-02-64
Чита (3022)38-34-83
Якутск (4112)23-90-97
Ярославль (4852)69-52-93

Россия +7(495)268-04-70

Казахстан +7(727)345-47-04

Беларусь +375-257-127-884

Узбекистан +998(71)205-18-59

Киргизия +996(312)96-26-47

эл.почта: bhw@nt-rt.ru || сайт: <https://bartscher.nt-rt.ru/>

Направляющие МСНС6040-10

- ▶ Предназначено для
 - ✓ Конвекционная печь МС6040-8
 - ✓ Конвекционная печь НС6040-8



Описание

Для увеличения вместимости пекарной камеры: опорные направляющие увеличивают количество вставок в конвекционных печах 6040-8 до 10. Это означает, что за один процесс выпечки можно выпекать еще на двух противнях.

Особенности

- Формат вставки: 600 x 400 мм
- Количество вставок: 10
- Материал: Нержавеющая сталь
- Важная информация: -
- Ожидаемое время поставки с нашего склада в Зальцботтене: 31 / 2022
- Расстояние между вставками: 72 мм
- Рассчитано для: Конвекционные печи МС6040-8
Конвекционные печи НС6040-8
- Габариты: Ш 440 x Г 770 x В 60 мм
- вес: 9 кг

Комплект для установки LBO100



Описание

Монтажный комплект закладывает базовую основу для ввода в эксплуатацию ярусных печей CL6040-1 и CL6080-1.

Особенности

- Важная информация: -
- Материал: Нержавеющая сталь
Резина
Пластик
- Комплект, состоит из: Ящик для сбора конденсата
Шланги для конденсата
Монтажный материал
Дренажные шланги
Шланги для подвода воды
Отвод пара
31 /2022
- Ожидаемое время поставки с нашего склада в Зальцкоттене: Ш 398 x Г 558 x В 228 мм
- Габариты: 4,4 кг
- вес:

Подставка на роликах под печь МСНС2300



- ▶ Назначение
 - ✓ Конвекционные печи МС
 - ✓ Конвекционные печи НС



- ▶ Направляющие ролики:
 - ✓ 2 ролика
 - ✓ 2 направляющих ролика с фиксаторами



Описание

Больше безопасности на рабочем месте благодаря штабелируемым конвекционным печам серий МС и НС: небольшая высота мобильного основания на роликах позволяет безопасно устанавливать и снимать противни, в том числе с верхних уровней.

Особенности

- | | |
|--|--|
| • Цвет: | Серебристый |
| • Материал: | Нержавеющая сталь |
| • Рассчитано для: | конвекционные печи НС
Конвекционные печи МС |
| • Основание: | нет |
| • Ножки с регулированием по высоте: | нет |
| • Состояние поставки: | Приварено фиксировано |
| • Ожидаемое время поставки с нашего склада в Зальцкоттене: | 31 / 2022 |
| • Направляющие колеса: | 2 колеса, 2 направляющих колеса с фиксаторами |
| • Диаметр роликов: | 100 мм |
| • Габариты: | Ш 1 045 x Г 910 x В 345 мм |
| • вес: | 17,4 кг |

Комплект для установки LBO60



Описание

Монтажный комплект обеспечивает идеальное комбинирование конвекционных печей НС, подрамников, расстоечных шкафов и колпаков для конденсата в соответствии с потребностями и преимуществами. Это обеспечивает оптимальную циркуляцию воды и пара.

Особенности

- Комплект, состоит из:
 - Ящик для сбора конденсата
 - Шланги для конденсата
 - Монтажный материал
 - Дренажные шланги
 - Манометр давления воды на входе
 - Шланги для подвода воды
 - Отвод пара
- Материал:
 - Нержавеющая сталь
 - Резина
 - Пластик
- Важная информация:
- Ожидаемое время поставки с нашего склада в Зальцоттене: 31 / 2022
- Примеры комбинаций:
 - Конвекционная печь HC6040-5 + конвекционная печь HC6040-5 + подставка LBO6040-3 + колпак для конденсата LBO800

► Продолжение на следующей странице

Комплект для установки LBO60

- Примеры комбинаций: Конвекционная печь HC6040-5 + конвекционная печь HC6040-5 + расстоечный шкаф PR6040-10 + колпак для конденсата LBO800
- Габариты: Ш 295 x Г 985 x В 255 мм
- вес: 13,8 кг



Комплект для установки LBO90



Описание

Монтажный комплект обеспечивает идеальное комбинирование конвекционных и ярусных печей НС, подрамников, расстоечных шкафов и колпаков для конденсата в соответствии с потребностями и преимуществами. Это обеспечивает оптимальную циркуляцию воды и пара.

Особенности

- Комплект, состоит из:
 - Ящик для сбора конденсата
 - Шланги для конденсата
 - Монтажный материал
 - Дренажные шланги
 - Манометр давления воды на входе
 - Шланги для подвода воды
 - Отвод пара
- Материал:
 - Нержавеющая сталь
 - Резина
 - Пластик
- Важная информация:
 -

► Продолжение на следующей странице

Комплект для установки LBO90

- Примеры комбинаций:

Хлібопекарська піч із конвекційним обігрівом MC6040-5 + багатоярусна хлібопекарська піч CL6040-1 + підрамник LBO6040-4 + ковпак конденсату LBO800
Конвекционная печь MC6040-5 + ярусная печь CL6040-1 + расстоечный шкаф PR6040-10 + колпак для конденсата LBO800
Конвекционная печь HC6040-5 + ярусная печь CL6040-1 + подставка LBO6040-4 + колпак для конденсата LBO800
Хлібопекарська піч із конвекційним обігрівом HC6040-5 + багатоярусна хлібопекарська піч CL6040-1 + розстійна шафа PR6040-10 + ковпак конденсату LBO800

- Габариты:

Ш 310 x Г 998 x В 278 мм

- вес:

12,9 кг



Комплект для установки LBO50



Описание

Монтажный комплект обеспечивает идеальное комбинирование конвекционных печей НС, подрамников, расстоечных шкафов и колпаков для конденсата в соответствии с потребностями и преимуществами. Это обеспечивает оптимальную циркуляцию воды и пара.

Особенности

- Комплект, состоит из:
 - Ящик для сбора конденсата
 - Шланги для конденсата
 - Монтажный материал
 - Дренажные шланги
 - Манометр давления воды на входе
 - Шланги для подвода воды
 - Отвод пара
- Материал:
 - Нержавеющая сталь
 - Резина
 - Пластик
- Важная информация:
- Ожидаемое время поставки с нашего склада в Зальцкоттене: 31 / 2022
- Примеры комбинаций:
 - Конвекционная печь НС6040-5 + конвекционная печь НС6040-8 + колпак для конденсата LBO800
 - Конвекционная печь НС6040-5 + конвекционная печь НС6040-10 + колпак для конденсата LBO800
- Габариты: Ш 295 x Г 986 x В 255 мм

► Продолжение на следующей странице

Комплект для установки LB050

• вес:

14,6 кг



Удлинительная рамка LBO800



- ▶ Назначение
- ✓ Колпак для конденсата LBO800



Описание

Удлинитель кожуха обеспечивает чистое соединение при использовании конденсационного кожуха LBO800 в сочетании с ярусными печами CL6080.

Особенности

- Рассчитано для: Вытяжной конденсационный зонт LBO800
- В комплекте: Материал для прикрепления
- Материал: Нержавеющая сталь
- Важная информация: -
- Ожидаемое время поставки с нашего склада в Зальцкоттене: 31 / 2022
- Габариты: Ш 418 x Г 35 x В 335 мм
- вес: 2,6 кг

Комплект для установки LBO30



Описание

Монтажный комплект обеспечивает идеальное комбинирование конвекционных печей МС, подрамников, расстоечных шкафов и колпаков для конденсата в соответствии с потребностями и преимуществами. Это обеспечивает оптимальную циркуляцию воды и пара.

Особенности

- Материал: Нержавеющая сталь
Резина
Пластик
- Важная информация: -
- Ожидаемое время поставки с нашего склада в Зальцбурге: 31 / 2022
- Комплект, состоит из:
 - Электрическая соединительная коробка
 - Ящик для сбора конденсата
 - Шланги для конденсата
 - Монтажный материал
 - Дренажные шланги
 - Манометр давления воды на входе
 - Шланги для подвода воды
 - Отвод пара
- Примеры комбинаций:
 - Конвекционная печь МС6040-5 + конвекционная печь МС6040-8 + колпак для конденсата LBO800
 - Конвекционная печь МС6040-5 + конвекционная печь МС6040-10 + колпак для конденсата LBO800

► Продолжение на следующей странице

Комплект для установки LBO30

- Габариты:
- вес:

Ш 305 x Г 985 x В 255 мм
12,7 кг



Подставка под печь CL6040-10

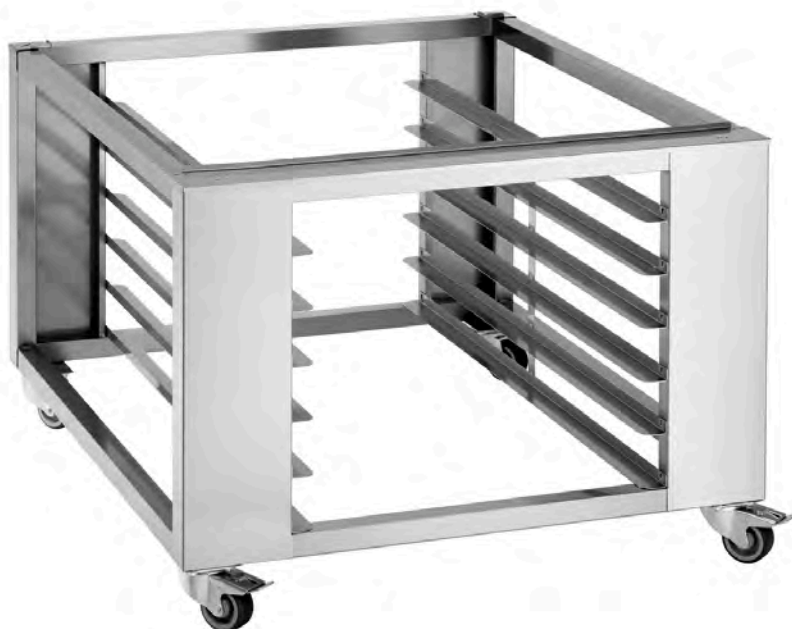

- ▶ Назначение
- ✓ Ярусные печи CL6080-1, CL6080-2, CL6080-3



- ▶ Вставки: 5 шт.
- ✓ По 2 противня каждая
- ✓ 600 x 400 мм
- ✓ Сквозная подача



- ▶ Направляющие ролики:
- ✓ 2 ролика
- ✓ 2 направляющих ролика с фиксаторами

Описание

Подходящая для ярусных печей подставка с пекарными камерами, рассчитанными на 2 противня стандартного для пекарен формата. Благодаря 5 полкам на подставке помещается до 10 противней формата 600 x 400 мм. Два тормоза на роликах обеспечивают устойчивость подставки.

Особенности

- Формат вставки: 600 x 400 мм
- Цвет: Серебристый
- Материал: Нержавеющая сталь
- Количество вставок: 5 по 2 противня
- Рассчитано для: Ярусные печи CL6080-1, CL6080-2, CL6080-3
- Вид вставки: Поперек
- Основание: нет
- Направляющие колеса: 2 колеса, 2 направляющих колеса с фиксаторами
- Ножки с регулированием по высоте: нет
- Диаметр роликов: 80 мм
- Состояние поставки: Приварено фиксировано
- Ожидаемое время поставки с нашего склада в Зальцботтене: 31 / 2022
- Габариты: Ш 990 x Г 1 170 x В 735 мм
- вес: 30,4 кг

Направляющие МСНС6040-6

- ▶ Предназначено для
 - ✓ Конвекционная печь МС6040-5
 - ✓ Конвекционная печь НС6040-5



Описание

Для увеличения вместимости пекарной камеры: опорные направляющие увеличивают количество вставок в конвекционных печах 6040-5 до 6. Это означает, что за один процесс выпечки можно выпекать еще на одном противне.

Особенности

- Формат вставки: 600 x 400 мм
- Количество вставок: 6
- Материал: Нержавеющая сталь
- Важная информация: -
- Ожидаемое время поставки с нашего склада в Зальцкоттене: 31 / 2022
- Расстояние между вставками: 75 мм
- Рассчитано для: Конвекционные печи МС6040-5
Конвекционные печи НС6040-5
- Габариты: Ш 405 x Г 495 x В 55 мм
- вес: 5,6 кг

Подставка под печь LBO6040-5



Описание

Высококачественная подставка, подходящая для магазинных печей, вмещает до 5 противней формата 600 x 400 мм. Поворотные ролики оснащены 2 тормозами для надежной устойчивости.

Особенности

- **Материал:** Нержавеющая сталь
- **Цвет:** Серебристый
- **Формат вставки:** 600 x 400 мм
- **Количество вставок:** 5
- **Расчитано для:** конвекционные печи HC
Конвекционные печи MC
Ярусные печи CL6040-1
- **Основание:** нет
- **Вид вставки:** Поперек
- **Ножки с регулированием по высоте:** нет
- **Направляющие колеса:** 2 колеса, 2 направляющих колеса с фиксаторами
- **Диаметр роликов:** 80 мм
- **Состояние поставки:** Приварено фиксировано
- **Ожидаемое время поставки с нашего склада в Зальцкоттене:** 31 / 2022
- **Габариты:** Ш 990 x Г 760 x В 915 мм
- **вес:** 31,4 кг



- ▶ Назначение
 - ✓ Конвекционные печи MC
 - ✓ Конвекционные печи HC
 - ✓ Ярусные печи CL6040-1



- ▶ Вставки: 5 шт.
 - ✓ 600 x 400 мм
 - ✓ Сквозная подача



- ▶ Направляющие ролики:
 - ✓ 2 ролика
 - ✓ 2 направляющих ролика с фиксаторами

Подставка под печь LBO6040-3



- ▶ Назначение
 - ✓ Конвекционные печи MC
 - ✓ Конвекционные печи HC
 - ✓ Ярусные печи CL6040-1



- ▶ Вставки: 3 шт.
 - ✓ 600 x 400 мм
 - ✓ Сквозная подача



- ▶ Направляющие ролики:
 - ✓ 2 ролика
 - ✓ 2 направляющих ролика с фиксаторами

Описание

Высококачественная подставка, подходящая для магазинных печей, вмещает до 3 противней формата 600 x 400 мм. Поворотные ролики оснащены 2 тормозами для надежной устойчивости.

Особенности

- Формат вставки: 600 x 400 мм
- Цвет: Серебристый
- Материал: Нержавеющая сталь
- Количество вставок: 3
- Рассчитано для: Конвекционные печи MC
Ярусные печи CL6040-1
конвекционные печи HC
- Вид вставки: Поперек
- Основание: нет
- Направляющие колеса: 2 колеса, 2 направляющих колеса с фиксаторами
- Ножки с регулированием по высоте: нет
- Диаметр роликов: 80 мм
- Состояние поставки: Приварено фиксировано
- Ожидаемое время поставки с нашего склада: 31 / 2022
- в Зальцкоттене:
- Габариты: Ш 990 x Г 760 x В 510 мм
- вес: 23,4 кг

Комплект для установки LBO70



► Для установки и комбинирования ярусных печей CL6080-3



Описание

Монтажный комплект закладывает базовую основу для ввода в эксплуатацию ярусных печей CL6080-3. Кроме того, он обеспечивает идеальное комбинирование нескольких используемых устройств. Ярусные печи, подставки, расстоечные шкафы и колпаки для конденсата могут быть соединены друг с другом в зависимости от необходимости и ожидаемой пользы. Это обеспечивает оптимальную циркуляцию воды и пара.

Особенности

- Комплект, состоит из:
 - Ящик для сбора конденсата
 - Шланги для конденсата
 - Монтажный материал
 - Дренажные шланги
 - Манометр давления воды на входе
 - Шланги для подвода воды
 - Отвод пара
- Материал:
 - Нержавеющая сталь
 - Резина
 - Пластик
- Важная информация:
- Ожидаемое время поставки с нашего склада в Зальцоттене: 31 / 2022
- Примеры комбинаций:
 - Ярусная печь CL6080-3 + подставка CL6040-10 + колпак для конденсата LBO800
 - Ярусная печь CL6080-3 + расстоечный шкаф PR6040-10 + колпак для конденсата LBO800 + удлинение для расстоечного шкафа PR6040-10

► Продолжение на следующей странице

Комплект для установки LBO70

- Габариты:
- вес:

Ш 398 x Г 558 x В 228 мм
8,2 кг

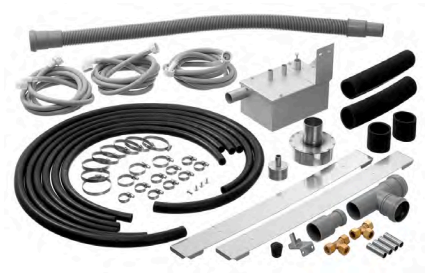

Комплект для установки LBO40



Описание

Монтажный комплект обеспечивает идеальное комбинирование конвекционных печей МС, подрамников, расстоечных шкафов и колпаков для конденсата в соответствии с потребностями и преимуществами. Это обеспечивает оптимальную циркуляцию воды и пара.

Особенности

- Комплект, состоит из:
 - Ящик для сбора конденсата
 - Шланги для конденсата
 - Монтажный материал
 - Дренажные шланги
 - Манометр давления воды на входе
 - Шланги для подвода воды
 - Отвод пара
- Материал:
 - Нержавеющая сталь
 - Резина
 - Пластик
- Важная информация:
- Ожидаемое время поставки с нашего склада в Зальцоттене: 31 / 2022
- Примеры комбинаций:
 - Конвекционная печь МС6040-5 + конвекционная печь МС6040-5 + подставка LBO6040-3 + колпак для конденсата LBO800

► Продолжение на следующей странице

Комплект для установки LBO40

- Примеры комбинаций:

ХлібКонвекційна печь MC6040-5 + хлібопекарська піч із конвекційним обігрівом MC6040-5 + розстійна шафа PR6040-10 + ковпак конденсату LBO800
Ш 295 x Г 985 x В 255 мм
11 кг

- Габарити:

- вес:



Конвекционная печь MC6040-10



Описание

Идеальный климат пекарной камеры в конвекционной печи: хрустящая, рассыпчатая, свежая выпечка получается, в частности, благодаря оптимальной циркуляции воздуха, которая создается благодаря очень быстрой смене направления вращения вентилятора в пекарной камере. 99 программ, 6 фаз выпекания и 6 параметров обеспечивают экономию времени и простоту рабочего процесса.

Особенности

- Материал пекарной камеры: Нержавеющая сталь
- Вид нагрева: Конвекция
- Формат вставки: 600 x 400 мм
- Вид вставки: Поперек
- Количество вставок: 10
- Расстояние между вставками: 85 мм
- Температурный диапазон до: 250 °C
- Регулирование температуры: С шагом 1 °C
- Мощность нагрева: 2 x 9,55 кВт
- Количество программ: 15 предустановленный
84 программируемый
ручная настройка программы
- Количество фаз выпекания: 6

▶ Продолжение на следующей странице



▶ 10 вставок 600 x 400 мм



- ▶ 99 программ
- ▶ 6 фаз выпекания
- ▶ 6 параметров



▶ Генераторы пара: прямой впрыск



▶ Скорость вентилятора
✓ 10 уровня



- ▶ Автоматическое включение по таймеру
- ▶ С системой очистки

Конвекционная печь MC6040-10



<ul style="list-style-type: none"> • Параметры фазы выпекания: • Увлажнение: • Генераторы пара: • Настройка времени: • Автоматическое включение по таймеру: • Автоматический предварительный нагрев: • Автоматическое охлаждение: • Скорость вентилятора: • С системой очистки: • Количество вентиляторов: • Обратный ход двигателя: • Подключение USB: • Внутреннее освещение: • Управление: • Индикация дисплея: • Серия: • Подключение прибора: • Характеристики: • В комплекте: • Мощность: • Материал: • Важная информация: • Габариты: • вес: 	<p>Температура выпекания Время выпекания Интенсивность подачи пара Скорость вентилятора Положение отвода пара Предварительный нагрев Настроено в программе Вручную Прямой впрыск 1-99 мин Режим непрерывной работы Ручное продление времени выпечки</p> <p>да да да 10 уровней да 1 да да да В двери Светодиодное Сенсорное Дата и время ЖК, 7 дюймов Программа Очистка Настройки таймера MC 3 NAC Направляющие и задняя стенка достаются Двойное остекление дверей Равномерные результаты при заполненной пекарной камере Остановка вентилятора после процесса увлажнения Можно импортировать программы с других устройств Программы со всеми параметрами могут быть скопированы внутри меню Быстрое изменение направления вращения вентилятора -</p> <p>20,5 кВт 400 В 50/60 Гц Нержавеющая сталь Для одиночного режима работы устройства требуется монтажный комплект LBO10 (для установки комбинированного блока необходимо выбрать соответствующий монтажный комплект) Т Ш 980 x Г 840 x В 1 150 мм 187 кг</p>
---	---

Конвекционная печь MC6040-10 Дополнительные аксессуары

Рукавицы для печи 300



- Характеристики: С защитой от пламени
С петелькой
Толщина материала: 640 г/м²
- Материал: 100% хлопок (наружная сторона)
- Цвет: Черный

Артикул A500510
GTIN 4015613735467

Рукавицы для печи 370



- Характеристики: С защитой от пламени
С петелькой
Толщина материала: 640 г/м²
- Материал: 100% хлопок (наружная сторона)
- Цвет: Черный

Артикул A500511
GTIN 4015613735474

Рукавицы для печи 420



- Характеристики: С защитой от пламени
С петелькой
Толщина материала: 640 г/м²
- Материал: 100% хлопок (наружная сторона)
- Цвет: Черный

Артикул A500512
GTIN 4015613735481

Рукавицы для печи 600



- Характеристики: С защитой от пламени
С петелькой
Толщина материала: 640 г/м²
- Материал: 100% хлопок (наружная сторона)
- Цвет: Черный

Артикул A500513
GTIN 4015613735498

Конвекционная печь MC6040-10

Дополнительные аксессуары

Комплект для установки LBO10



- **Материал:** Нержавеющая сталь
Резина
Пластик
- **Важная информация:** -

Артикул 117922
GTIN 4015613771755

Интенсивное чистящее средство F1L



- **Единица количества заказа:** 1 коробка (6 бутылок)
- **Объем:** 6 x 1 литр
- **Модель:** Жидкий
- **Соответствие контролю качества и безопасности продуктов питания:** да
- **Не содержит хлора:** да

Артикул 173280
GTIN 4015613773353

Подставка под печь LBO6040-5

STAINLESS
STEEL



- **Материал:** Нержавеющая сталь
- **Ножки с регулированием по высоте:** нет
- **Формат вставки:** 600 x 400 мм
- **Основание:** нет
- **Количество вставок:** 5

Артикул 117930
GTIN 4015613796413

Подставка под печь LBO6040-4

STAINLESS
STEEL



- **Формат вставки:** 600 x 400 мм
- **Ножки с регулированием по высоте:** нет
- **Материал:** Нержавеющая сталь
- **Количество вставок:** 4
- **Основание:** нет

Артикул 117931
GTIN 4015613769967

Конвекционная печь MC6040-10 Дополнительные аксессуары

Подставка под печь LBO6040-3

STAINLESS
STEEL



- Формат вставки: 600 x 400 мм
- Ножи с регулированием по высоте: нет
- Материал: Нержавеющая сталь
- Количество вставок: 3
- Основание: нет

Артикул 117932
GTIN 4015613796420

Комплект для установки LBO30



- Материал: Нержавеющая сталь
Резина
Пластик
- Важная информация: -
- Ожидаемое время поставки с нашего склада в Зальцкоттене: 31 / 2022

Артикул 117935
GTIN 4015613796406

Подставка на роликах под печь MCHC2300

STAINLESS
STEEL



- Ножи с регулированием по высоте: нет
- Материал: Нержавеющая сталь
- Основание: нет
- Важная информация: Рассчитано для: Конвекционные печи MC, конвекционные печи HC
- Цвет: Серебристый

Артикул 117939
GTIN 4015613804903

Вытяжной конденсационный зонт LBO800



STAINLESS
STEEL



- Количество двигателей вентилятора: 2
- Защитный фильтр пламени: нет
- Количество фильтров: 0
- Материал фильтра: -
- Выключатель: нет
- Важная информация: -

Артикул 117940
GTIN 4015613769974

Конвекционная печь MC6040-10

Дополнительные аксессуары

Противень 600x400-AL



- Стандарт выпечки: 600 x 400 мм
- Кромка: 3 стороны
- Силиконовое покрытие: нет
- Толщина материала: 1,5 мм
- Перфорация: нет
- Термостойкость до: 260 °C
- Материал: Алюминий

Артикул 100412
GTIN 4015613734699

Противень перфорированный 600x400-AL



- Диаметр перфорации: 3 мм
- Стандарт выпечки: 600 x 400 мм
- Кромка: 3 стороны
- Силиконовое покрытие: нет
- Толщина материала: 1,5 мм
- Перфорация: да
- Термостойкость до: 260 °C

Артикул 100413
GTIN 4015613734705

Противень перфорированный 600x400-SI



- Диаметр перфорации: 3 мм
- Стандарт выпечки: 600 x 400 мм
- Кромка: 3 стороны
- Силиконовое покрытие: да
- Толщина материала: 1,5 мм
- Перфорация: да
- Термостойкость до: 260 °C

Артикул 100416
GTIN 4015613734712

Поддон для жира 600x400

STAINLESS
STEEL



- Стандарт выпечки: 600 x 400 мм
- Материал: Нержавеющая сталь
- Важная информация: -
- Габариты: Ш 605 x Г 405 x В 45 мм
- вес: 2,8 кг

Артикул 525782
GTIN 4015613658414

Конвекционная печь MC6040-10 Дополнительные аксессуары

Спрей для пекарских форм/противней



- Объем/тара: 500 мл
- Материал: 100 % растительные масла
- Рассчитано для: Смазывание жиром форм, противней, сковородок и вафельниц
- Важная информация: -
- Единица количества заказа: 1 коробка по 6 банок (Минимальное количество заказа 2 коробки)

Артикул 173060
GTIN 4015613498515

Система деминерализации TKD 13400 FB



- Тип обессоливания: Частичное обессоливание
- Подключение воды: 3/4"
- Материал: Пластик
- Кран для отбора проб: Усилено стекловолокном
- Цвет: да
- Важная информация: Синий

Артикул 109878
GTIN 4015613681597

Противень 600x400-ALB



- Материал: Алюминий
- Перфорация: Антипригарное покрытие
- Толщина материала: нет
- Важная информация: 2 мм
- Кромка: -
- Силиконовое покрытие: 4 стороны

Артикул 100439
GTIN 4015613863511

Противень перфорированный 600x400-ALB



- Перфорация: да
- Материал: Алюминий
- Толщина материала: Антипригарное покрытие
- Важная информация: 2 мм
- Кромка: -
- Силиконовое покрытие: 4 стороны

Артикул 100438
GTIN 4015613863504

Конвекционная печь MC6040-5



▶ 5 вставок 600 x 400 мм



- ▶ 99 программ
- ▶ 6 фаз выпекания
- ▶ 6 параметров



▶ Генераторы пара: прямой впрыск



▶ Скорость вентилятора
✓ 10 уровня



- ▶ Автоматическое включение по таймеру
- ▶ С системой очистки

Описание

Идеальный климат пекарной камеры в конвекционной печи: хрустящая, рассыпчатая, свежая выпечка получается, в частности, благодаря оптимальной циркуляции воздуха, которая создается благодаря очень быстрой смене направления вращения вентилятора в пекарной камере. 99 программ, 6 фаз выпекания и 6 параметров обеспечивают экономию времени и простоту рабочего процесса.

Особенности

- | | |
|-------------------------------|--|
| • Материал пекарной камеры: | Нержавеющая сталь |
| • Вид нагрева: | Конвекция |
| • Формат вставки: | 600 x 400 мм |
| • Вид вставки: | Поперек |
| • Количество вставок: | 5 |
| • Расстояние между вставками: | 90 мм |
| • Температурный диапазон до: | 250 °C |
| • Регулирование температуры: | С шагом 1 °C |
| • С системой очистки: | да |
| • Подключение прибора: | 3 NAC |
| • В комплекте: | - |
| • Мощность: | 11,9 кВт 400 В 50/60 Гц |
| • Материал: | Нержавеющая сталь |
| • Количество программ: | 15 предустановленный
84 программируемый
ручная настройка программы |
| • Мощность нагрева: | 11 кВт |

▶ Продолжение на следующей странице

Конвекционная печь MC6040-5

• Параметры фазы выпекания:	Температура выпекания Время выпекания Интенсивность подачи пара Скорость вентилятора Положение отвода пара Предварительный нагрев
• Увлажнение:	Настроено в программе Вручную
• Настройка времени:	1-99 мин Режим непрерывной работы Ручное продление времени выпечки
• Генераторы пара:	Прямой впрыск
• Автоматическое включение по таймеру:	да
• Автоматический предварительный нагрев:	да
• Автоматическое охлаждение:	да
• Скорость вентилятора:	10 уровней
• Количество вентиляторов:	1
• Обратный ход двигателя:	да
• Подключение USB:	да
• Индикация дисплея:	Дата и время ЖК, 7 дюймов Программа Очистка Настройки таймера
• Количество фаз выпекания:	6
• Внутреннее освещение:	В двери Светодиодное
• Управление:	Сенсорное
• Характеристики:	Направляющие и задняя стенка достаются Двойное остекление дверей Равномерные результаты при заполненной лекарной камере Остановка вентилятора после процесса увлажнения Можно импортировать программы с других устройств Программы со всеми параметрами могут быть скопированы внутри меню Быстрое изменение направления вращения вентилятора
• Серия:	MC
• Блок AirFresh:	нет
• Подключение воды:	R3/4"
• Важная информация:	Для давления воды 3,5 бар и выше требуется редуктор давления Требуется предварительное подключение умягчителя воды
• Габариты:	Для р Ш 990 x Г 890 x В 750 мм
• вес:	125,4 кг



Конвекционная печь MC6040-5 Дополнительные аксессуары

Рукавицы для печи 300



- Характеристики: С защитой от пламени
С петелькой
Толщина материала: 640 г/м²
- Материал: 100% хлопок (наружная сторона)
- Цвет: Черный

Артикул A500510
GTIN 4015613735467

Рукавицы для печи 370



- Характеристики: С защитой от пламени
С петелькой
Толщина материала: 640 г/м²
- Материал: 100% хлопок (наружная сторона)
- Цвет: Черный

Артикул A500511
GTIN 4015613735474

Рукавицы для печи 420



- Характеристики: С защитой от пламени
С петелькой
Толщина материала: 640 г/м²
- Материал: 100% хлопок (наружная сторона)
- Цвет: Черный

Артикул A500512
GTIN 4015613735481

Рукавицы для печи 600



- Характеристики: С защитой от пламени
С петелькой
Толщина материала: 640 г/м²
- Материал: 100% хлопок (наружная сторона)
- Цвет: Черный

Артикул A500513
GTIN 4015613735498

Конвекционная печь MC6040-5 Дополнительные аксессуары

Комплект для установки LBO10



- **Материал:** Нержавеющая сталь
Резина
Пластик
- **Важная информация:** -

Артикул 117922
GTIN 4015613771755

Интенсивное чистящее средство F1L



- **Единица количества заказа:** 1 коробка (6 бутылок)
- **Объем:** 6 x 1 литр
- **Модель:** Жидкий
- **Соответствие контролю качества и безопасности продуктов питания:** да
- **Не содержит хлора:** да

Артикул 173280
GTIN 4015613773353

Подставка под печь LBO6040-5

STAINLESS STEEL



- **Материал:** Нержавеющая сталь
- **Цвет:** Серебристый
- **Формат вставки:** 600 x 400 мм
- **Количество вставок:** 5
- **Рассчитано для:** конвекционные печи HC
Конвекционные печи MC
Ярусные печи CL6040-1

Артикул 117930
GTIN 4015613796413

Подставка под печь LBO6040-4

STAINLESS STEEL



- **Формат вставки:** 600 x 400 мм
- **Цвет:** Серебристый
- **Материал:** Нержавеющая сталь
- **Количество вставок:** 4
- **Рассчитано для:** Ярусные печи CL6040-1
Конвекционные печи MC
конвекционные печи HC

Артикул 117931
GTIN 4015613769967

Конвекционная печь MC6040-5 Дополнительные аксессуары

Подставка под печь LBO6040-3

STAINLESS
STEEL



- Формат вставки: 600 x 400 мм
- Цвет: Серебристый
- Материал: Нержавеющая сталь
- Количество вставок: 3
- Рассчитано для: Конвекционные печи MC
Ярусные печи CL6040-1
конвекционные печи HC

Артикул 117932
GTIN 4015613796420

Комплект для установки LBO30



- Материал: Нержавеющая сталь
Резина
Пластик
- Важная информация: -
- Ожидаемое время поставки с нашего склада в Зальцкоттене: 31 / 2022

Артикул 117935
GTIN 4015613796406

Комплект для установки LBO40



- Комплект, состоит из: Ящик для сбора конденсата
Шланги для конденсата
Монтажный материал
Дренажные шланги
Манометр давления воды на входе
Шланги для подвода воды
Отвод пара

Артикул 117936
GTIN 4015613796451

Комплект для установки LBO90



- Комплект, состоит из: Ящик для сбора конденсата
Шланги для конденсата
Монтажный материал
Дренажные шланги
Манометр давления воды на входе
Шланги для подвода воды
Отвод пара

Артикул 117947
GTIN 4015613796499

Конвекционная печь MC6040-5 Дополнительные аксессуары

Направляющие MCHC6040-6

STAINLESS
STEEL



- Формат вставки: 600 x 400 мм
- Количество вставок: 6
- Материал: Нержавеющая сталь
- Важная информация: -
- Ожидаемое время поставки с нашего склада в Зальцкоттене: 31 / 2022
- Расстояние между вставками: 75 мм

Артикул 117920
GTIN 4015613796390

Подставка на роликах под печь MCHC2300

STAINLESS
STEEL



- Цвет: Серебристый
- Материал: Нержавеющая сталь
- Рассчитано для: конвекционные печи HC
Конвекционные печи MC
- Основание: нет
- Ножки с регулированием по высоте: нет

Артикул 117939
GTIN 4015613804903

Вытяжной конденсационный зонт LBO800



STAINLESS
STEEL



- Количество двигателей вентилятора: 2
- Защитный фильтр пламени: нет
- Количество фильтров: 0
- Материал фильтра: -
- Выключатель: нет
- Важная информация: -

Артикул 117940
GTIN 4015613769974

Противень 600x400-AL



- Стандарт выпечки: 600 x 400 мм
- Кромка: 3 стороны
- Силиконовое покрытие: нет
- Толщина материала: 1,5 мм
- Перфорация: нет
- Термостойкость до: 260 °C
- Материал: Алюминий

Артикул 100412
GTIN 4015613734699

Конвекционная печь MC6040-5 Дополнительные аксессуары

Противень перфорированный 600x400-AL



- Диаметр перфорации: 3 мм
- Стандарт выпечки: 600 x 400 мм
- Кромка: 3 стороны
- Силиконовое покрытие: нет
- Толщина материала: 1,5 мм
- Перфорация: да
- Термостойкость до: 260 °C

Артикул 100413
GTIN 4015613734705

Противень перфорированный 600x400-SI



- Диаметр перфорации: 3 мм
- Стандарт выпечки: 600 x 400 мм
- Кромка: 3 стороны
- Силиконовое покрытие: да
- Толщина материала: 1,5 мм
- Перфорация: да
- Термостойкость до: 260 °C

Артикул 100416
GTIN 4015613734712

Поддон для жира 600x400

STAINLESS
STEEL



- Стандарт выпечки: 600 x 400 мм
- Материал: Нержавеющая сталь
- Важная информация: -
- Габариты: Ш 605 x Г 405 x В 45 мм
- вес: 2,8 кг

Артикул 525782
GTIN 4015613658414

Спрей для пекарских форм/противней



- Объем/тара: 500 мл
- Материал: 100 % растительные масла
- Рассчитано для: Смазывание жиром форм, противней, сковородок и вафельниц
- Важная информация: -
- Единица количества заказа: 1 коробка по 6 банок (Минимальное количество заказа 2 коробки)

Артикул 173060
GTIN 4015613498515

Конвекционная печь MC6040-5 Дополнительные аксессуары

Система деминерализации TKD 13400 FB



- | | |
|-------------------------|-------------------------|
| • Тип обессоливания: | Частичное обессоливание |
| • Подключение воды: | 3/4" |
| • Материал: | Пластик |
| | Усилено стекловолокном |
| • Кран для отбора проб: | да |
| • Цвет: | Синий |
| • Важная информация: | - |

Артикул 109878
GTIN 4015613681597

Противень 600x400-ALB



- | | |
|-------------------------|------------------------|
| • Материал: | Антипригарное покрытие |
| | Алюминий |
| • Перфорация: | нет |
| • Толщина материала: | 2 мм |
| • Важная информация: | - |
| • Кромка: | 4 стороны |
| • Силиконовое покрытие: | нет |

Артикул 100439
GTIN 4015613863511

Противень перфорированный 600x400-ALB



- | | |
|-------------------------|------------------------|
| • Перфорация: | да |
| • Материал: | Алюминий |
| | Антипригарное покрытие |
| • Толщина материала: | 2 мм |
| • Важная информация: | - |
| • Кромка: | 4 стороны |
| • Силиконовое покрытие: | нет |

Артикул 100438
GTIN 4015613863504

Печь хлебопекарная CL6080-1



- ▶ 1 пекарная камера
- Вместимость: 1 x 600 x 800 мм или 2 x 600 x 400 мм



- ▶ 99 программ
- ▶ 6 фаз выпекания
- ▶ 5 параметров
- ▶ Генератор пара: внешний парогенератор



- ▶ Автоматическое включение по таймеру

Описание

Печи с традиционным пекарским шамотным камнем и отдельно регулируемым верхним/нижним нагревом. Ярусная печь впечатляет низкими потерями температуры даже при увлажнении. Внешняя парогенерация и шамотный камень обеспечивают практически постоянную температуру в пекарной камере.

Особенности

- | | |
|--|--|
| • Материал пекарной камеры: | Шамотный камень для выпечки
Нержавеющая сталь |
| • Количество пекарных камер: | 1 |
| • Высота вставки: | 140 мм |
| • Температурный диапазон до: | 300 °C |
| • Регулирование температуры: | С шагом 1 °C |
| • Вид нагревания: | Верхнее / нижнее нагревание |
| • Верхнее / нижнее нагревание регулируется отдельно: | да |
| • Генераторы пара: | Внешний парогенератор |
| • Мощность парогенератора: | 1,5 кВт |
| • Увлажнение: | Настроено в программе
Вручную |
| • Количество программ: | 15 предустановленный
84 программируемый
ручная настройка программы |
| • Количество фаз выпекания: | 6 |



- ▶ Требуется для работы устройства
- ✓ Монтажный комплект LBO100
- ▶ Для установки комбинированного блока необходимо выбрать соответствующий монтажный комплект
- ▶ Требуется предварительное подключение умягчителя воды

▶ Продолжение на следующей странице

Печь хлебопекарная CL6080-1

<ul style="list-style-type: none"> • Параметры фазы выпекания: 	<p>Время выпекания Интенсивность подачи пара Верхний и нижний нагрев Положение отвода пара Предварительный нагрев 1-99 мин Ручное продление времени выпечки</p>
<ul style="list-style-type: none"> • Настройка времени: 	
<ul style="list-style-type: none"> • Автоматическое включение по таймеру: • Автоматический предварительный нагрев: • Автоматическое охлаждение: • Подключение USB: • Подключение воды: • Температура подачи воды: • Внутреннее освещение: • Управление: • Индикация дисплея: 	<p>да да нет да R3/4" 10 °C до 40 °C Светодиодное Сенсорное Дата и время ЖК, 7 дюймов Программа Настройки таймера CL 3 NAC Можно импортировать программы с других устройств Программы со всеми параметрами могут быть скопированы внутри меню - 6,5 кВт 400 В 50/60 Гц Нержавеющая сталь Для давления воды 3,5 бар и выше требуется редуктор давления Требуется предварительное подключение умягчителя воды Для одиночного режима работы устройства требуется монтажный комплект LBO100 (для установки комбинированного блока необходимо выбрать соответствующий монтажный комплект) 31 / 2022</p>
<ul style="list-style-type: none"> • Серия: • Подключение прибора: • Характеристики: 	
<ul style="list-style-type: none"> • В комплекте: • Мощность: • Материал: • Важная информация: 	
<ul style="list-style-type: none"> • Ожидаемое время поставки с нашего склада в Зальцкоттене: • Вместимость: 	<p>1 x 600 x 800 мм 2 x 600 x 400 мм 4,8 кВт Ш 680 x Г 840 x В 160 мм Ш 980 x Г 1 330 x В 400 мм 131 кг</p>
<ul style="list-style-type: none"> • Мощность нагревания: • Размеры пекарной камеры: • Габариты: • вес: 	



Печь хлебопекарная CL6080-1 Дополнительные аксессуары

Комплект для установки LBO100

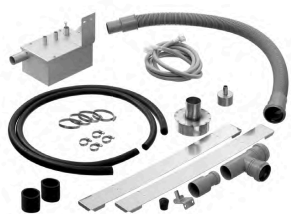

- Важная информация: -
- Материал: Нержавеющая сталь
Резина
Пластик

Артикул 117948
GTIN 4015613805139

Рукавицы для печи 300



- Характеристики: С защитой от пламени
С петелькой
Толщина материала: 640 г/м²
- Материал: 100% хлопок (наружная сторона)
- Цвет: Черный

Артикул A500510
GTIN 4015613735467

Рукавицы для печи 370



- Характеристики: С защитой от пламени
С петелькой
Толщина материала: 640 г/м²
- Материал: 100% хлопок (наружная сторона)
- Цвет: Черный

Артикул A500511
GTIN 4015613735474

Рукавицы для печи 420



- Характеристики: С защитой от пламени
С петелькой
Толщина материала: 640 г/м²
- Материал: 100% хлопок (наружная сторона)
- Цвет: Черный

Артикул A500512
GTIN 4015613735481

Печь хлебопекарная CL6080-1 Дополнительные аксессуары

Рукавицы для печи 600



- Характеристики: С защитой от пламени
С петелькой
Толщина материала: 640 г/м²
- Материал: 100% хлопок (наружная сторона)
- Цвет: Черный

Артикул A500513
GTIN 4015613735498

Интенсивное чистящее средство F1L



- Единица количества заказа: 1 коробка (6 бутылок)
- Объем: 6 x 1 литр
- Модель: Жидкий
- Соответствие контролю качества и безопасности продуктов питания: да
- Не содержит хлора: да

Артикул 173280
GTIN 4015613773353

Подставка под печь CL6040-12

STAINLESS
STEEL



- Формат вставки: 600 x 400 мм
- Ножки с регулированием по высоте: нет
- Материал: Нержавеющая сталь
- Количество вставок: 6 по 2 противня
- Основание: нет

Артикул 117933
GTIN 4015613770031

Подставка под печь CL6040-10

STAINLESS
STEEL



- Формат вставки: 600 x 400 мм
- Ножки с регулированием по высоте: нет
- Материал: Нержавеющая сталь
- Количество вставок: 5 по 2 противня
- Основание: нет

Артикул 117934
GTIN 4015613796437

Печь хлебопекарная CL6080-1 Дополнительные аксессуары

Вытяжной конденсационный зонт LBO800



- Количество двигателей вентилятора: 2
- Защитный фильтр пламени: нет
- Количество фильтров: 0
- Материал фильтра: -
- Выключатель: нет
- Важная информация: -

Артикул 117940
GTIN 4015613769974

Система деминерализации TKD 13400 FB



- Тип обессоливания: Частичное обессоливание
- Подключение воды: 3/4"
- Материал: Пластик
Усилено стекловолокном
- Кран для отбора проб: да
- Цвет: Синий
- Важная информация: -

Артикул 109878
GTIN 4015613681597

Конвекционная печь HC6040-10



▶ 10 вставок 600 x 400 мм



- ▶ 99 программ
- ▶ 6 фаз выпекания
- ▶ 6 параметров



- ▶ Парогенератор: по выбору внутренний и внешний
 - ✓ Прямой впрыск
 - ✓ Внешний парогенератор



▶ Блок AirFresh

Описание

Идеально адаптированное для печи парообразование: на выбор через внешний паровой блок или путем прямой подачи — блок AirFresh конвекционной печи обеспечивает хрустящую поверхность блюда за счет быстрого снижения влажности. Ручка с большим выбором положений и многоцветной светодиодной подсветкой гарантирует интуитивную простоту управления с дополнительным визуальным сигналом.

Особенности

- Мощность парогенератора: 3 кВт
- Материал пекарной камеры: Нержавеющая сталь
- Вид нагревания: Конвекция
- Формат вставки: 600 x 400 мм
- Вид вставки: Поперек
- Количество вставок: 10
- Расстояние между вставками: 85 мм
- Температурный диапазон до: 250 °C
- Регулирование температуры: С шагом 1 °C
- Мощность нагревания: 2 x 9,55 кВт
- Количество программ: 15 предустановленный
84 программируемый
ручная настройка программы
- Количество фаз выпекания: 6

▶ Продолжение на следующей странице

Конвекционная печь HC6040-10



• Параметры фазы выпекания:	Температура выпекания Время выпекания Интенсивность подачи пара Скорость вентилятора Положение отвода пара Предварительный нагрев
• Увлажнение:	Настроено в программе Вручную Ручной выбор системы увлажнения
• Генераторы пара:	Прямой впрыск Внешний парогенератор
• Блок AirFresh:	да
• Настройка времени:	1-99 мин Режим непрерывной работы Ручное продление времени выпечки
• Автоматическое включение по таймеру:	да
• Автоматический предварительный нагрев:	да
• Автоматическое охлаждение:	да
• Скорость вентилятора:	10 уровней
• С системой очистки:	да
• Количество вентиляторов:	1
• Обратный ход двигателя:	да
• Подключение USB:	да
• Внутреннее освещение:	В двери Светодиодное
• Управление:	Ручка с большим выбором положений и светодиодной подсветкой Сенсорное
• Индикация дисплея:	Дата и время ЖК, 7 дюймов Программа Очистка Настройки таймера
• Серия:	HC
• Подключение прибора:	3 NAC
• Характеристики:	Направляющие и задняя стенка достаются Двойное остекление дверей Равномерные результаты при заполненной пекарной камере Остановка вентилятора после процесса увлажнения Можно импортировать программы с других устройств Программы со всеми параметрами могут быть скопированы внутри меню Быстрое изменение направления вращения вентилятора
• В комплекте:	-
• Мощность:	20,3 кВт 400 В 50/60 Гц
• Материал:	Нержавеющая сталь
• Важная :	
• Габариты:	Ш 980 x Г 900 x В 1 130 мм
• вес:	210 кг

Конвекционная печь HC6040-10 Дополнительные аксессуары

Рукавицы для печи 300



- Характеристики: С защитой от пламени
С петелькой
Толщина материала: 640 г/м²
- Материал: 100% хлопок (наружная сторона)
- Цвет: Черный

Артикул A500510
GTIN 4015613735467

Рукавицы для печи 370



- Характеристики: С защитой от пламени
С петелькой
Толщина материала: 640 г/м²
- Материал: 100% хлопок (наружная сторона)
- Цвет: Черный

Артикул A500511
GTIN 4015613735474

Рукавицы для печи 420



- Характеристики: С защитой от пламени
С петелькой
Толщина материала: 640 г/м²
- Материал: 100% хлопок (наружная сторона)
- Цвет: Черный

Артикул A500512
GTIN 4015613735481

Рукавицы для печи 600



- Характеристики: С защитой от пламени
С петелькой
Толщина материала: 640 г/м²
- Материал: 100% хлопок (наружная сторона)
- Цвет: Черный

Артикул A500513
GTIN 4015613735498

Конвекционная печь HC6040-10 Дополнительные аксессуары

Комплект для установки LBO20



- Комплект, состоит из:
 - Ящик для сбора конденсата
 - Шланги для конденсата
 - Монтажный материал
 - Дренажные шланги
 - Манометр давления воды на входе
 - Шланги для подвода воды
 - Отвод пара

Артикул 117923
GTIN 4015613771762

Подставка под печь LBO6040-5



- Материал: Нержавеющая сталь
- Цвет: Серебристый
- Формат вставки: 600 x 400 мм
- Количество вставок: 5
- Рассчитано для: конвекционные печи HC, конвекционные печи MC, Ярусные печи CL6040-1

Артикул 117930
GTIN 4015613796413

Подставка под печь LBO6040-4



- Формат вставки: 600 x 400 мм
- Цвет: Серебристый
- Материал: Нержавеющая сталь
- Количество вставок: 4
- Рассчитано для: Ярусные печи CL6040-1, конвекционные печи MC, конвекционные печи HC

Артикул 117931
GTIN 4015613769967

Подставка под печь LBO6040-3



- Формат вставки: 600 x 400 мм
- Цвет: Серебристый
- Материал: Нержавеющая сталь
- Количество вставок: 3
- Рассчитано для: конвекционные печи MC, Ярусные печи CL6040-1, конвекционные печи HC

Артикул 117932
GTIN 4015613796420

Конвекционная печь HC6040-10 Дополнительные аксессуары

Комплект для установки LB050



- Комплект, состоит из:
 - Ящик для сбора конденсата
 - Шланги для конденсата
 - Монтажный материал
 - Дренажные шланги
 - Манометр давления воды на входе
 - Шланги для подвода воды
 - Отвод пара

Артикул 117937
GTIN 4015613796505

Подставка на роликах под печь MCHC2300



- Цвет: Серебристый
- Материал: Нержавеющая сталь
- Рассчитано для: конвекционные печи HC
Конвекционные печи MC
- Основание: нет
- Ножки с регулированием по высоте: нет

Артикул 117939
GTIN 4015613804903

Вытяжной конденсационный зонт LB0800



- Количество двигателей вентилятора: 2
- Защитный фильтр пламени: нет
- Количество фильтров: 0
- Материал фильтра: -
- Выключатель: нет
- Важная информация: -

Артикул 117940
GTIN 4015613769974

Противень 600x400-AL



- Стандарт выпечки: 600 x 400 мм
- Кромка: 3 стороны
- Силиконовое покрытие: нет
- Толщина материала: 1,5 мм
- Перфорация: нет
- Термостойкость до: 260 °C
- Материал: Алюминий

Артикул 100412
GTIN 4015613734699

Конвекционная печь HC6040-10

Дополнительные аксессуары

Противень перфорированный 600x400-SI



- Диаметр перфорации: 3 мм
- Стандарт выпечки: 600 x 400 мм
- Кромка: 3 стороны
- Силиконовое покрытие: да
- Толщина материала: 1,5 мм
- Перфорация: да
- Термостойкость до: 260 °C

Артикул 100416
GTIN 4015613734712

Поддон для жира 600x400



- Стандарт выпечки: 600 x 400 мм
- Материал: Нержавеющая сталь
- Важная информация: -
- Габариты: Ш 605 x Г 405 x В 45 мм
- вес: 2,8 кг

Артикул 525782
GTIN 4015613658414

Спрей для пекарских форм/противней



- Объем/тара: 500 мл
- Материал: 100 % растительные масла
- Рассчитано для: Смазывание жиром форм, противней, сковородок и вафельниц
- Важная информация: -
- Единица количества заказа: 1 коробка по 6 банок (Минимальное количество заказа 2 коробки)

Артикул 173060
GTIN 4015613498515

Противень перфорированный 600x400-AL



- Диаметр перфорации: 3 мм
- Стандарт выпечки: 600 x 400 мм
- Кромка: 3 стороны
- Силиконовое покрытие: нет
- Толщина материала: 1,5 мм
- Перфорация: да
- Термостойкость до: 260 °C

Артикул 100413
GTIN 4015613734705

Конвекционная печь HC6040-10 Дополнительные аксессуары

Система деминерализации TKD 13400 FB



- | | |
|-------------------------|-----------------------------------|
| • Тип обессоливания: | Частичное обессоливание |
| • Подключение воды: | 3/4" |
| • Материал: | Пластик
Усилено стекловолокном |
| • Кран для отбора проб: | да |
| • Цвет: | Синий |
| • Важная информация: | - |

Артикул 109878
GTIN 4015613681597

Противень 600x400-ALB



- | | |
|-------------------------|------------------------------------|
| • Материал: | Антипригарное покрытие
Алюминий |
| • Перфорация: | нет |
| • Толщина материала: | 2 мм |
| • Важная информация: | - |
| • Кромка: | 4 стороны |
| • Силиконовое покрытие: | нет |

Артикул 100439
GTIN 4015613863511

Противень перфорированный 600x400-ALB



- | | |
|-------------------------|------------------------------------|
| • Перфорация: | да |
| • Материал: | Алюминий
Антипригарное покрытие |
| • Толщина материала: | 2 мм |
| • Важная информация: | - |
| • Кромка: | 4 стороны |
| • Силиконовое покрытие: | нет |

Артикул 100438
GTIN 4015613863504

Конвекционная печь HC6040-5



Описание

Идеально адаптированное для печи парообразование: на выбор через внешний паровой блок или путем прямой подачи — блок AirFresh конвекционной печи обеспечивает хрустящую поверхность блюда за счет быстрого снижения влажности. Ручка с большим выбором положений и многоцветной светодиодной подсветкой гарантирует интуитивную простоту управления с дополнительным визуальным сигналом.

Особенности

- Мощность парогенератора: 3 кВт
- Материал пекарной камеры: Нержавеющая сталь
- Вид нагрева: Конвекция
- Формат вставки: 600 x 400 мм
- Вид вставки: Поперек
- Количество вставок: 5
- Расстояние между вставками: 90 мм
- Температурный диапазон до: 250 °C
- Регулирование температуры: С шагом 1 °C
- Мощность нагрева: 11 кВт
- Количество программ: 15 предустановленный
84 программируемый
ручная настройка программы
- Количество фаз выпекания: 6

▶ Продолжение на следующей странице



▶ 5 вставок 600 x 400 мм



- ▶ 99 программ
- ▶ 6 фаз выпекания
- ▶ 6 параметров



- ▶ Парогенератор: по выбору внутренний и внешний
 - ✓ Прямой впрыск
 - ✓ Внешний парогенератор



▶ Блок AirFresh

Конвекционная печь HC6040-5

• Параметры фазы выпекания:	Температура выпекания Время выпекания Интенсивность подачи пара Скорость вентилятора Положение отвода пара Предварительный нагрев
• Блок AirFresh:	да
• Настройка времени:	1-99 мин Режим непрерывной работы Ручное продление времени выпечки
• Автоматическое включение по таймеру:	да
• Автоматический предварительный нагрев:	да
• Автоматическое охлаждение:	да
• Скорость вентилятора:	10 уровней
• С системой очистки:	да
• Количество вентиляторов:	1
• Обратный ход двигателя:	да
• Подключение USB:	да
• Внутреннее освещение:	В двери Светодиодное
• Индикация дисплея:	Дата и время ЖК, 7 дюймов Программа Очистка Настройки таймера
• Подключение прибора:	3 NAC
• Характеристики:	Направляющие и задняя стенка достаются Двойное остекление дверей Равномерные результаты при заполненной пекарной камере Остановка вентилятора после процесса увлажнения Можно импортировать программы с других устройств Программы со всеми параметрами могут быть скопированы внутри меню Быстрое изменение направления вращения вентилятора
• В комплекте:	-
• Мощность:	12,1 кВт 400 В 50/60 Гц
• Материал:	Нержавеющая сталь
• Серия:	HC
• Генераторы пара:	Прямой впрыск Внешний парогенератор
• Увлажнение:	Настроено в программе Вручную Ручной выбор системы увлажнения
• Управление:	Ручка с большим выбором положений и светодиодной подсветкой Сенсорное
• Ожидаемое в:	
• Габариты:	Ш 980 x Г 900 x В 730 мм
• вес:	158,8 кг



Конвекционная печь HC6040-5 Дополнительные аксессуары

Рукавицы для печи 300



- Характеристики: С защитой от пламени
С петелькой
Толщина материала: 640 г/м²
- Материал: 100% хлопок (наружная сторона)
- Цвет: Черный

Артикул A500510
GTIN 4015613735467

Рукавицы для печи 370



- Характеристики: С защитой от пламени
С петелькой
Толщина материала: 640 г/м²
- Материал: 100% хлопок (наружная сторона)
- Цвет: Черный

Артикул A500511
GTIN 4015613735474

Рукавицы для печи 420



- Характеристики: С защитой от пламени
С петелькой
Толщина материала: 640 г/м²
- Материал: 100% хлопок (наружная сторона)
- Цвет: Черный

Артикул A500512
GTIN 4015613735481

Рукавицы для печи 600



- Характеристики: С защитой от пламени
С петелькой
Толщина материала: 640 г/м²
- Материал: 100% хлопок (наружная сторона)
- Цвет: Черный

Артикул A500513
GTIN 4015613735498

Конвекционная печь HC6040-5 Дополнительные аксессуары

Комплект для установки LBO20



- Комплект, состоит из:
 - Ящик для сбора конденсата
 - Шланги для конденсата
 - Монтажный материал
 - Дренажные шланги
 - Манометр давления воды на входе
 - Шланги для подвода воды
 - Отвод пара

Артикул 117923
GTIN 4015613771762

Интенсивное чистящее средство F1L



- Единица количества заказа: 1 коробка (6 бутылок)
- Объем: 6 x 1 литр
- Модель: Жидкий
- Соответствие контролю качества и безопасности продуктов питания: да
- Не содержит хлора: да

Артикул 173280
GTIN 4015613773353

Подставка под печь LBO6040-5

STAINLESS STEEL



- Материал: Нержавеющая сталь
- Ножки с регулированием по высоте: нет
- Формат вставки: 600 x 400 мм
- Основание: нет
- Количество вставок: 5

Артикул 117930
GTIN 4015613796413

Подставка под печь LBO6040-4

STAINLESS STEEL



- Формат вставки: 600 x 400 мм
- Ножки с регулированием по высоте: нет
- Материал: Нержавеющая сталь
- Количество вставок: 4
- Основание: нет

Артикул 117931
GTIN 4015613769967

Конвекционная печь HC6040-5 Дополнительные аксессуары

Подставка под печь LBO6040-3

STAINLESS
STEEL



- Формат вставки: 600 x 400 мм
- Ножи с регулированием по высоте: нет
- Материал: Нержавеющая сталь
- Количество вставок: 3
- Основание: нет

Артикул 117932
GTIN 4015613796420

Комплект для установки LBO50



- Комплект, состоит из:
 - Ящик для сбора конденсата
 - Шланги для конденсата
 - Монтажный материал
 - Дренажные шланги
 - Манометр давления воды на входе
 - Шланги для подвода воды
 - Отвод пара

Артикул 117937
GTIN 4015613796505

Комплект для установки LBO60



- Комплект, состоит из:
 - Ящик для сбора конденсата
 - Шланги для конденсата
 - Монтажный материал
 - Дренажные шланги
 - Манометр давления воды на входе
 - Шланги для подвода воды
 - Отвод пара

Артикул 117938
GTIN 4015613796512

Комплект для установки LBO90



- Комплект, состоит из:
 - Ящик для сбора конденсата
 - Шланги для конденсата
 - Монтажный материал
 - Дренажные шланги
 - Манометр давления воды на входе
 - Шланги для подвода воды
 - Отвод пара

Артикул 117947
GTIN 4015613796499

Конвекционная печь HC6040-5 Дополнительные аксессуары

Направляющие МСНС6040-6

STAINLESS
STEEL



- Формат вставки: 600 x 400 мм
- Количество вставок: 6
- Материал: Нержавеющая сталь
- Важная информация: -
- Ожидаемое время поставки с нашего склада в Зальцкоттене: 31 / 2022
- Расстояние между вставками: 75 мм

Артикул 117920
GTIN 4015613796390

Подставка на роликах под печь МСНС2300

STAINLESS
STEEL



- Ножки с регулированием по высоте: нет
- Материал: Нержавеющая сталь
- Основание: нет
- Важная информация: Рассчитано для: Конвекционные печи МС, конвекционные печи НС
- Цвет: Серебристый

Артикул 117939
GTIN 4015613804903

Вытяжной конденсационный зонт LBO800



STAINLESS
STEEL



- Количество двигателей вентилятора: 2
- Защитный фильтр пламени: нет
- Количество фильтров: 0
- Материал фильтра: -
- Выключатель: нет
- Важная информация: -

Артикул 117940
GTIN 4015613769974

Противень 600x400-AL



- Стандарт выпечки: 600 x 400 мм
- Кромка: 3 стороны
- Силиконовое покрытие: нет
- Толщина материала: 1,5 мм
- Перфорация: нет
- Термостойкость до: 260 °C
- Материал: Алюминий

Артикул 100412
GTIN 4015613734699

Конвекционная печь HC6040-5 Дополнительные аксессуары

Противень перфорированный 600x400-SI



- Диаметр перфорации: 3 мм
- Стандарт выпечки: 600 x 400 мм
- Кромка: 3 стороны
- Силиконовое покрытие: да
- Толщина материала: 1,5 мм
- Перфорация: да
- Термостойкость до: 260 °C

Артикул 100416
GTIN 4015613734712

Поддон для жира 600x400



- Стандарт выпечки: 600 x 400 мм
- Материал: Нержавеющая сталь
- Важная информация: -
- Габариты: Ш 605 x Г 405 x В 45 мм
- вес: 2,8 кг

Артикул 525782
GTIN 4015613658414

Спрей для пекарских форм/противней



- Объем/тара: 500 мл
- Материал: 100 % растительные масла
- Рассчитано для: Смазывание жиром форм, противней, сковородок и вафельниц
- Важная информация: -
- Единица количества заказа: 1 коробка по 6 банок (Минимальное количество заказа 2 коробки)

Артикул 173060
GTIN 4015613498515

Противень перфорированный 600x400-AL



- Диаметр перфорации: 3 мм
- Стандарт выпечки: 600 x 400 мм
- Кромка: 3 стороны
- Силиконовое покрытие: нет
- Толщина материала: 1,5 мм
- Перфорация: да
- Термостойкость до: 260 °C

Артикул 100413
GTIN 4015613734705

Конвекционная печь HC6040-5 Дополнительные аксессуары

Система деминерализации TKD 13400 FB



- | | |
|-------------------------|-----------------------------------|
| • Тип обессоливания: | Частичное обессоливание |
| • Подключение воды: | 3/4" |
| • Материал: | Пластик
Усилено стекловолокном |
| • Кран для отбора проб: | да |
| • Цвет: | Синий |
| • Важная информация: | - |

Артикул 109878
GTIN 4015613681597

Противень 600x400-ALB



- | | |
|-------------------------|------------------------------------|
| • Материал: | Алюминий
Антипригарное покрытие |
| • Перфорация: | нет |
| • Толщина материала: | 2 мм |
| • Важная информация: | - |
| • Кромка: | 4 стороны |
| • Силиконовое покрытие: | нет |

Артикул 100439
GTIN 4015613863511

Противень перфорированный 600x400-ALB



- | | |
|-------------------------|------------------------------------|
| • Перфорация: | да |
| • Материал: | Алюминий
Антипригарное покрытие |
| • Толщина материала: | 2 мм |
| • Важная информация: | - |
| • Кромка: | 4 стороны |
| • Силиконовое покрытие: | нет |

Артикул 100438
GTIN 4015613863504

Печь хлебопекарная CL6080-3



- ▶ 3 пекарные камеры
- Вместимость: 3 x 600 x 800 мм или 6 x 600 x 400 мм



- ▶ 99 программ
- ▶ 6 фаз выпекания
- ▶ 5 параметров
- ▶ Генератор пара: внешний парогенератор



- ▶ Автоматическое включение по таймеру

Описание

Печи с традиционным пекарским шамотным камнем и отдельно регулируемым верхним/нижним нагревом. Ярусная печь впечатляет низкими потерями температуры даже при увлажнении. Внешняя парогенерация и шамотный камень обеспечивают практически постоянную температуру в пекарной камере.

Особенности

- | | |
|--|--|
| • Материал пекарной камеры: | Шамотный камень для выпечки
Нержавеющая сталь |
| • Количество пекарных камер: | 3 |
| • Высота вставки: | 140 мм |
| • Температурный диапазон до: | 300 °C |
| • Регулирование температуры: | С шагом 1 °C |
| • Вид нагревания: | Верхнее / нижнее нагревание |
| • Верхнее / нижнее нагревание регулируется отдельно: | да |
| • Генераторы пара: | Внешний парогенератор |
| • Мощность парогенератора: | 4,5 кВт |
| • Увлажнение: | Настроено в программе
Вручную |
| • Количество программ: | 15 предустановленный
84 программируемый
ручная настройка программы |
| • Количество фаз выпекания: | 6 |



- ▶ Требуется для работы устройства
- ✓ Монтажный комплект LBO070
- ▶ Для установки комбинированного блока необходимо выбрать соответствующий монтажный комплект
- ▶ Требуется предварительное подключение умягчителя воды

▶ Продолжение на следующей странице

Печь хлебопекарная CL6080-3

<ul style="list-style-type: none"> • Параметры фазы выпекания: 	<p>Время выпекания Интенсивность подачи пара Верхний и нижний нагрев Положение отвода пара Предварительный нагрев</p>
<ul style="list-style-type: none"> • Настройка времени: 	<p>1-99 мин Ручное продление времени выпечки</p>
<ul style="list-style-type: none"> • Автоматическое включение по таймеру: • Автоматический предварительный нагрев: • Автоматическое охлаждение: • Подключение USB: • Подключение воды: • Температура подачи воды: • Внутреннее освещение: • Управление: • Индикация дисплея: 	<p>да да нет да R3/4" 10 °C до 40 °C Светодиодное Сенсорное Дата и время ЖК, 7 дюймов Программа Настройки таймера CL 3 NAC Можно импортировать программы с других устройств Программы со всеми параметрами могут быть скопированы внутри меню -</p>
<ul style="list-style-type: none"> • Серия: • Подключение прибора: • Характеристики: 	<p>CL 3 NAC Можно импортировать программы с других устройств Программы со всеми параметрами могут быть скопированы внутри меню -</p>
<ul style="list-style-type: none"> • В комплекте: • Мощность: • Материал: • Ожидаемое время поставки с нашего склада в Зальцкоттене: • Вместимость: 	<p>20,6 кВт 400 В 50/60 Гц Нержавеющая сталь 31 / 2022 3 x 600 x 800 мм 6 x 600 x 400 мм</p>
<ul style="list-style-type: none"> • Мощность нагревания: • Важная информация: 	<p>14,4 кВт Для давления воды 3,5 бар и выше требуется редуктор давления Требуется предварительное подключение умягчителя воды Для одиночного режима работы устройства требуется монтажный комплект LBO70 (для установки комбинированного блока необходимо выбрать соответствующий монтажный комплект)</p>
<ul style="list-style-type: none"> • Размеры пекарной камеры: • Габариты: • вес: 	<p>Ш 680 x Г 840 x В 160 мм Ш 980 x Г 1 330 x В 995 мм 329 кг</p>



Печь хлебопекарная CL6080-3 Дополнительные аксессуары

Комплект для установки LB070



- Комплект, состоит из:
 - Ящик для сбора конденсата
 - Шланги для конденсата
 - Монтажный материал
 - Дренажные шланги
 - Манометр давления воды на входе
 - Шланги для подвода воды
 - Отвод пара

Артикул 117945
GTIN 4015613796468

Рукавицы для печи 300



- Характеристики:
 - С защитой от пламени
 - С петелькой
 - Толщина материала: 640 г/м²
- Материал:
 - 100% хлопок (наружная сторона)
- Цвет:
 - Черный

Артикул A500510
GTIN 4015613735467

Рукавицы для печи 370



- Характеристики:
 - С защитой от пламени
 - С петелькой
 - Толщина материала: 640 г/м²
- Материал:
 - 100% хлопок (наружная сторона)
- Цвет:
 - Черный

Артикул A500511
GTIN 4015613735474

Рукавицы для печи 420



- Характеристики:
 - С защитой от пламени
 - С петелькой
 - Толщина материала: 640 г/м²
- Материал:
 - 100% хлопок (наружная сторона)
- Цвет:
 - Черный

Артикул A500512
GTIN 4015613735481

Печь хлебопекарная CL6080-3 Дополнительные аксессуары

Рукавицы для печи 600



- Характеристики: С защитой от пламени
С петелькой
Толщина материала: 640 г/м²
- Материал: 100% хлопок (наружная сторона)
- Цвет: Черный

Артикул A500513
GTIN 4015613735498

Интенсивное чистящее средство F1L



- Единица количества заказа: 1 коробка (6 бутылок)
- Объем: 6 x 1 литр
- Модель: Жидкий
- Соответствие контролю качества и безопасности продуктов питания: да
- Не содержит хлора: да

Артикул 173280
GTIN 4015613773353

Подставка под печь CL6040-12

STAINLESS
STEEL



- Формат вставки: 600 x 400 мм
- Ножки с регулированием по высоте: нет
- Материал: Нержавеющая сталь
- Количество вставок: 6 по 2 противня
- Основание: нет

Артикул 117933
GTIN 4015613770031

Подставка под печь CL6040-10

STAINLESS
STEEL



- Формат вставки: 600 x 400 мм
- Ножки с регулированием по высоте: нет
- Материал: Нержавеющая сталь
- Количество вставок: 5 по 2 противня
- Основание: нет

Артикул 117934
GTIN 4015613796437

Печь хлебопекарная CL6080-3 Дополнительные аксессуары

Вытяжной конденсационный зонт LBO800



- Количество двигателей вентилятора: 2
- Защитный фильтр пламени: нет
- Количество фильтров: 0
- Материал фильтра: -
- Выключатель: нет
- Важная информация: -

Артикул 117940
GTIN 4015613769974

Система деминерализации TKD 13400 FB



- Тип обессоливания: Частичное обессоливание
- Подключение воды: 3/4"
- Материал: Пластик
Усилено стекловолокном
- Кран для отбора проб: да
- Цвет: Синий
- Важная информация: -

Артикул 109878
GTIN 4015613681597

Комплект для установки LBO80



► Для установки и комбинирования ярусный печей CL6080-2



Описание

Монтажный комплект закладывает базовую основу для ввода в эксплуатацию ярусных печей CL6080-2. Кроме того, он обеспечивает идеальное комбинирование нескольких используемых устройств. Ярусные печи, подставки, расстоечные шкафы и колпаки для конденсата могут быть соединены друг с другом в зависимости от необходимости и ожидаемой пользы. Это обеспечивает оптимальную циркуляцию воды и пара.

Особенности

- Материал: Нержавеющая сталь
Резина
Пластик
- Важная информация: -
- Комплект, состоит из: Ящик для сбора конденсата
Шланги для конденсата
Монтажный материал
Дренажные шланги
Манометр давления воды на входе
Шланги для подвода воды
Отвод пара
- Ожидаемое время поставки с нашего склада в Зальцкоттене: 31 / 2022
- Примеры комбинаций: Ярусная печь CL6080-2 + подставка CL6040-12 + колпак для конденсата LBO800
Ярусная печь CL6080-2 + расстоечный шкаф PR6040-16 + колпак для конденсата LBO800 + удлинение для расстоечного шкафа PR6040-16

► Продолжение на следующей странице

Комплект для установки LBO80

- Габариты:
- вес:

Ш 550 x Г 430 x В 320 мм
6,6 кг



Комплект для установки LBO20



► Для установки и комбинирования конвекционных печей HC



Описание

Монтажный комплект закладывает базовую основу для ввода в эксплуатацию конвекционных печей HC. Кроме того, он обеспечивает идеальное комбинирование нескольких используемых устройств. Конвекционные печи, подставки, расстоечные шкафы и колпаки для конденсата могут быть соединены друг с другом в зависимости от необходимости и ожидаемой пользы. Это обеспечивает оптимальную циркуляцию воды и пара.

Особенности

- Комплект, состоит из:
 - Ящик для сбора конденсата
 - Шланги для конденсата
 - Монтажный материал
 - Дренажные шланги
 - Манометр давления воды на входе
 - Шланги для подвода воды
 - Отвод пара
- Материал:
 - Нержавеющая сталь
 - Резина
 - Пластик
- Важная информация:
 -
- Ожидаемое время поставки с нашего склада в Зальцоттене: 31 / 2022
- Примеры комбинаций:
 - Конвекционная печь HC6040-5 + подставка LBO6040-5 + колпак для конденсата LBO800
 - Конвекционная печь HC6040-5 + расстоечный шкаф PR6040-16 + колпак для конденсата LBO800

► Продолжение на следующей странице

Комплект для установки LBO20

- Примеры комбинаций:

Конвекционная печь HC6040-8 + подставка LBO6040-5 + колпак для конденсата LBO800

Конвекционная печь HC6040-8 + розстїйна шафа PR6040-16 + ковпак конденсату LBO800

Конвекционная печь HC6040-10 + подставка LBO6040-4 + колпак для конденсата LBO800

Конвекционная печь HC6040-10 + расстоечный шкаф PR6040-16 + колпак для конденсата LBO800

- Габариты:

- вес:

Ш 550 x Г 435 x В 320 мм

6,6 кг



Расстоечный шкаф PR6040-16



- ▶ Вставки: 16 шт.
- ✓ Формат: 600 x 400 мм



- ▶ Температурный диапазон: до 50 °C
- ▶ Влажность воздуха: 10 % до 95 %
- ▶ Автоматический контроль влажности: до 99 %
- ▶ Мощность парогенератора: 1,2 кВт
- ▶ Автоматическое охлаждение: да

Описание

Температура, влажность и время процесса готовки могут контролироваться электроникой. Идеальный климат для теста создается, в частности, благодаря инновационной технологии циркуляции воздуха и подаче воздуха извне.

Особенности

- Мощность нагрева: 1,2 кВт
- Генератор пара: Внешний парогенератор
- Мощность парогенератора: 1,2 кВт
- Индикация дисплея: Влажность воздуха
Температура
Время
- Направляющие колеса: 2 колеса, 2 направляющих колеса с фиксаторами
- Диаметр роликов: 80 мм
- Материал внутри: Нержавеющая сталь
- Формат вставки: 600 x 400 мм
- Вид вставки: Вдоль
- Количество вставок: 16
- Расстояние между вставками: 70 мм
- Температурный диапазон до: 50 °C
- Регулирование температуры: С шагом 0,1 °C
- Влажность воздуха: 10 % до 95 %
- Автоматический контроль влажности: До 99 %

▶ Продолжение на следующей странице

Расстоечный шкаф PR6040-16

- Настройка времени: 1-999 мин
Режим непрерывной работы
- Подключение воды: R3/4"
- Температура подачи воды: 10 °С до 40 °С
- Внутреннее освещение: Светодиодное
- Управление: Электронное
Вручную
- Серия: PR
- Контрольная лампа: Разогрев
Вкл/выкл
Влажность воздуха
- Подключение прибора: Готов к подключению
- Свойства: Инновационная технология циркуляции воздуха
- В комплекте: Шланг подачи воды
- Мощность: 2,5 кВт | 230 В | 50 Гц
- Материал: Нержавеющая сталь
- Важная информация: Для давления воды 3,5 бар и выше требуется редуктор давления
- Габариты: Ш 985 x Г 850 x В 840 мм
- вес: 91,7 кг



Расстоечный шкаф PR6040-16 Дополнительные аксессуары

Комплект для установки LBO100

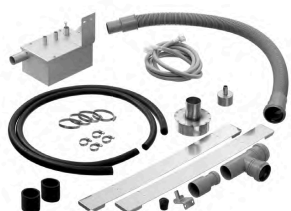

- Важная информация: -
- Материал: Нержавеющая сталь
Резина
Пластик

Артикул 117948
GTIN 4015613805139

Комплект для установки LBO10



- Материал: Нержавеющая сталь
Резина
Пластик
- Важная информация: -

Артикул 117922
GTIN 4015613771755

Комплект для установки LBO80



- Материал: Нержавеющая сталь
Резина
Пластик
- Важная информация: -

Артикул 117946
GTIN 4015613772264

Комплект для установки LBO20



- Комплект, состоит из: Ящик для сбора конденсата
Шланги для конденсата
Монтажный материал
Дренажные шланги
Манометр давления воды на входе
Шланги для подвода воды
Отвод пара

Артикул 117923
GTIN 4015613771762

Расстоечный шкаф PR6040-16 Дополнительные аксессуары

Комплект для установки LBO40



- Комплект, состоит из:
 - Ящик для сбора конденсата
 - Шланги для конденсата
 - Монтажный материал
 - Дренажные шланги
 - Манометр давления воды на входе
 - Шланги для подвода воды
 - Отвод пара

Артикул 117936
GTIN 4015613796451

Комплект для установки LBO60

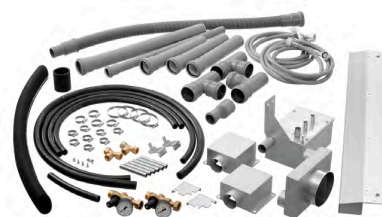

- Комплект, состоит из:
 - Ящик для сбора конденсата
 - Шланги для конденсата
 - Монтажный материал
 - Дренажные шланги
 - Манометр давления воды на входе
 - Шланги для подвода воды
 - Отвод пара

Артикул 117938
GTIN 4015613796512

Комплект для установки LBO70



- Комплект, состоит из:
 - Ящик для сбора конденсата
 - Шланги для конденсата
 - Монтажный материал
 - Дренажные шланги
 - Манометр давления воды на входе
 - Шланги для подвода воды
 - Отвод пара

Артикул 117945
GTIN 4015613796468

Комплект для установки LBO90



- Комплект, состоит из:
 - Ящик для сбора конденсата
 - Шланги для конденсата
 - Монтажный материал
 - Дренажные шланги
 - Манометр давления воды на входе
 - Шланги для подвода воды
 - Отвод пара

Артикул 117947
GTIN 4015613796499

Расстоечный шкаф PR6040-16 Дополнительные аксессуары

Удлинительная рамка PR6040-16

STAINLESS
STEEL



- Рассчитано для: Расстоечный шкаф PR6040-16
- В комплекте: Материал для прикрепления
- Материал: Нержавеющая сталь
- Важная информация: -
- Ожидаемое время поставки с нашего склада в Зальцкоттене: 31 / 2022
- Габариты: Ш 985 x Г 515 x В 750 мм

Артикул 117928
GTIN 4015613771786

Контейнер для теста 600x400



- Стандарт выпечки: 600 x 400 мм
- Материал: Пластик
- Пригодность для пищевых продуктов: да
- Важная информация: -
- Возможность штабелирования: да

Артикул 500555
GTIN 4015613863696

Комплект для установки LBO10



► Для установки и комбинирования конвекционных печей MC



Описание

Монтажный комплект закладывает базовую основу для ввода в эксплуатацию конвекционных печей MC. Кроме того, он обеспечивает идеальное комбинирование нескольких используемых устройств. Конвекционные печи, подставки, расстоечные шкафы и колпаки для конденсата могут быть соединены друг с другом в зависимости от необходимости и ожидаемой пользы. Это обеспечивает оптимальную циркуляцию воды и пара.

Особенности

- **Материал:**
 - Нержавеющая сталь
 - Резина
 - Пластик
- **Важная информация:**
 -
- **Примеры комбинаций:**
 - Конвекционная печь MC6040-5 + подставка LBO6040-5 + колпак для конденсата LBO800
 - Конвекционная печь MC6040-5 + расстоечный шкаф PR6040-16 + колпак для конденсата LBO800
 - Конвекционная печь MC6040-8 + подставка LBO6040-5 + колпак для конденсата LBO800
 - Конвекционная печь MC6040-8 + расстоечный шкаф PR6040-16 + колпак для конденсата LBO800
 - Конвекционная печь MC6040-10 + подставка LBO6040-4 + колпак для конденсата LBO800
 - Конвекционная печь MC6040-10 + расстоечный шкаф PR6040-16 + колпак для конденсата LBO800
- **Ожидаемое время поставки с нашего склада в Зальцкоттене:**
 - 31 / 2022

► [Продолжение на следующей странице](#)

Комплект для установки LBO10

- Комплект, состоит из:

Ящик для сбора конденсата
Шланги для конденсата
Монтажный материал
Дренажные шланги
Манометр давления воды на входе
Шланги для подвода воды
Отвод пара
Ш 549 x Г 439 x В 324 мм
4,4 кг

- Габариты:

- вес:



Удлинительная рамка PR6040-16



- ▶ Назначение
- ✓ Расстоечный шкаф PR6040-16



Описание

Ничто не мешает укладывать ярусные печи 6080 на расстоечный шкаф PR6040-16 благодаря этой надставке. Исключительно устойчивая конструкция позволяет расстоечному шкафу увеличить вместимость и точно вписаться в глубину устройства.

Особенности

- | | |
|--|----------------------------|
| • Рассчитано для: | Расстоечный шкаф PR6040-16 |
| • В комплекте: | Материал для прикрепления |
| • Материал: | Нержавеющая сталь |
| • Важная информация: | - |
| • Ожидаемое время поставки с нашего склада в Зальцкоттене: | 31 / 2022 |
| • Габариты: | Ш 985 x Г 515 x В 750 мм |
| • вес: | 10,4 кг |

Конвекционная печь HC6040-8



Описание

Идеально адаптированное для печи парообразование: на выбор через внешний паровой блок или путем прямой подачи — блок AirFresh конвекционной печи обеспечивает хрустящую поверхность блюда за счет быстрого снижения влажности. Ручка с большим выбором положений и многоцветной светодиодной подсветкой гарантирует интуитивную простоту управления с дополнительным визуальным сигналом.

Особенности

- Мощность парогенератора: 3 кВт
- Материал пекарной камеры: Нержавеющая сталь
- Материал: Нержавеющая сталь
- Вид нагрева: Конвекция
- Важная информация: Для одиночного режима работы устройства требуется монтажный комплект LBO20 (для установки комбинированного блока необходимо выбрать соответствующий монтажный комплект)

- Требуется предварительное подключение умягчителя воды
- Для давления воды 3,5 бар и выше требуется редуктор давления
- Формат вставки: 600 x 400 мм
- Вид вставки: Поперек
- Количество вставок: 8
- Расстояние между вставками: 90 мм
- Температурный диапазон до: 250 °C
- Регулирование температуры: С шагом 1 °C
- Мощность нагрева: 15 кВт

▶ Продолжение на следующей странице



▶ 8 вставок 600 x 400 мм



- ▶ 99 программ
- ▶ 6 фаз выпекания
- ▶ 6 параметров



- ▶ Парогенератор: по выбору внутренний и внешний
- ✓ Прямой впрыск
- ✓ Внешний парогенератор



▶ Блок AirFresh

Конвекционная печь HC6040-8

- Количество программ: 15 предустановленный
84 программируемый
ручная настройка программы
- Количество фаз выпекания: 6
- Параметры фазы выпекания: Температура выпекания
Время выпекания
Интенсивность подачи пара
Скорость вентилятора
Положение отвода пара
Предварительный нагрев
Настроено в программе
- Увлажнение: Вручную
Ручной выбор системы увлажнения
- Генераторы пара: Прямой впрыск
Внешний парогенератор
- Блок AirFresh: да
- Настройка времени: 1-99 мин
Режим непрерывной работы
Ручное продление времени выпечки
- Автоматическое включение по таймеру: да
- Автоматический предварительный нагрев: да
- Автоматическое охлаждение: да
- Скорость вентилятора: 10 уровней
- С системой очистки: да
- Количество вентиляторов: 1
- Обратный ход двигателя: да
- Подключение USB: да
- Подключение воды: R3/4"
- Внутреннее освещение: В двери
Светодиодное
- Управление: Ручка с большим выбором положений и светодиодной подсветкой
Сенсорное
- Индикация дисплея: Дата и время
ЖК, 7 дюймов
Программа
Очистка
Настройки таймера
- Серия: HC
- Подключение прибора: 3 NAC
- Характеристики: Направляющие и задняя стенка достаются
Двойное остекление дверей
Равномерные результаты при загрузке
- Габариты: Ш 980 x Г 900 x В 1 000 мм
- вес: 187,5 кг



Конвекционная печь HC6040-8 Дополнительные аксессуары

Рукавицы для печи 300



- Характеристики: С защитой от пламени
С петелькой
Толщина материала: 640 г/м²
- Материал: 100% хлопок (наружная сторона)
- Цвет: Черный

Артикул A500510
GTIN 4015613735467

Рукавицы для печи 370



- Характеристики: С защитой от пламени
С петелькой
Толщина материала: 640 г/м²
- Материал: 100% хлопок (наружная сторона)
- Цвет: Черный

Артикул A500511
GTIN 4015613735474

Рукавицы для печи 420



- Характеристики: С защитой от пламени
С петелькой
Толщина материала: 640 г/м²
- Материал: 100% хлопок (наружная сторона)
- Цвет: Черный

Артикул A500512
GTIN 4015613735481

Рукавицы для печи 600



- Характеристики: С защитой от пламени
С петелькой
Толщина материала: 640 г/м²
- Материал: 100% хлопок (наружная сторона)
- Цвет: Черный

Артикул A500513
GTIN 4015613735498

Конвекционная печь HC6040-8 Дополнительные аксессуары

Комплект для установки LBO20



- Комплект, состоит из:
 - Ящик для сбора конденсата
 - Шланги для конденсата
 - Монтажный материал
 - Дренажные шланги
 - Манометр давления воды на входе
 - Шланги для подвода воды
 - Отвод пара

Артикул 117923
GTIN 4015613771762

Интенсивное чистящее средство F1L



- Единица количества заказа: 1 коробка (6 бутылок)
- Объем: 6 x 1 литр
- Модель: Жидкий
- Соответствие контролю качества и безопасности продуктов питания: да
- Не содержит хлора: да

Артикул 173280
GTIN 4015613773353

Подставка под печь LBO6040-5

STAINLESS
STEEL



- Материал: Нержавеющая сталь
- Ножки с регулированием по высоте: нет
- Формат вставки: 600 x 400 мм
- Основание: нет
- Количество вставок: 5

Артикул 117930
GTIN 4015613796413

Подставка под печь LBO6040-4

STAINLESS
STEEL



- Формат вставки: 600 x 400 мм
- Ножки с регулированием по высоте: нет
- Материал: Нержавеющая сталь
- Количество вставок: 4
- Основание: нет

Артикул 117931
GTIN 4015613769967

Конвекционная печь HC6040-8 Дополнительные аксессуары

Подставка под печь LBO6040-3

STAINLESS
STEEL



- Формат вставки: 600 x 400 мм
- Ножи с регулированием по высоте: нет
- Материал: Нержавеющая сталь
- Количество вставок: 3
- Основание: нет

Артикул 117932
GTIN 4015613796420

Комплект для установки LBO50



- Комплект, состоит из:
 - Ящик для сбора конденсата
 - Шланги для конденсата
 - Монтажный материал
 - Дренажные шланги
 - Манометр давления воды на входе
 - Шланги для подвода воды
 - Отвод пара

Артикул 117937
GTIN 4015613796505

Направляющие MCHC6040-10

STAINLESS
STEEL



- Формат вставки: 600 x 400 мм
- Количество вставок: 10
- Материал: Нержавеющая сталь
- Важная информация: -
- Ожидаемое время поставки с нашего склада в Зальцоттене: 31 / 2022
- Расстояние между вставками: 72 мм

Артикул 117921
GTIN 4015613769943

Подставка на роликах под печь MCHC2300

STAINLESS
STEEL



- Ножи с регулированием по высоте: нет
- Материал: Нержавеющая сталь
- Основание: нет
- Важная информация: Рассчитано для: Конвекционные печи MC, конвекционные печи HC
- Цвет: Серебристый

Артикул 117939
GTIN 4015613804903

Конвекционная печь HC6040-8

Дополнительные аксессуары

Вытяжной конденсационный зонт LBO800



- Количество двигателей вентилятора: 2
- Защитный фильтр пламени: нет
- Количество фильтров: 0
- Материал фильтра: -
- Выключатель: нет
- Важная информация: -

Артикул 117940
GTIN 4015613769974

Противень 600x400-AL



- Стандарт выпечки: 600 x 400 мм
- Кромка: 3 стороны
- Силиконовое покрытие: нет
- Толщина материала: 1,5 мм
- Перфорация: нет
- Термостойкость до: 260 °C
- Материал: Алюминий

Артикул 100412
GTIN 4015613734699

Противень перфорированный 600x400-AL



- Диаметр перфорации: 3 мм
- Стандарт выпечки: 600 x 400 мм
- Кромка: 3 стороны
- Силиконовое покрытие: нет
- Толщина материала: 1,5 мм
- Перфорация: да
- Термостойкость до: 260 °C

Артикул 100413
GTIN 4015613734705

Противень перфорированный 600x400-SI



- Диаметр перфорации: 3 мм
- Стандарт выпечки: 600 x 400 мм
- Кромка: 3 стороны
- Силиконовое покрытие: да
- Толщина материала: 1,5 мм
- Перфорация: да
- Термостойкость до: 260 °C

Артикул 100416
GTIN 4015613734712

Конвекционная печь HC6040-8 Дополнительные аксессуары

Поддон для жира 600x400

STAINLESS
STEEL



- Стандарт выпечки: 600 x 400 мм
- Материал: Нержавеющая сталь
- Важная информация: -
- Габариты: Ш 605 x Г 405 x В 45 мм
- вес: 2,8 кг

Артикул 525782
GTIN 4015613658414

Спрей для пекарских форм/противней



- Объем/тара: 500 мл
- Материал: 100 % растительные масла
- Рассчитано для: Смазывание жиром форм, противней, сквородок и вафельниц
- Важная информация: -
- Единица количества заказа: 1 коробка по 6 банок (Минимальное количество заказа 2 коробки)

Артикул 173060
GTIN 4015613498515

Система деминерализации TKD 13400 FB



- Тип обессоливания: Частичное обессоливание
- Подключение воды: 3/4"
- Материал: Пластик
Усилено стекловолокном
- Кран для отбора проб: да
- Цвет: Синий
- Важная информация: -

Артикул 109878
GTIN 4015613681597

Противень 600x400-ALB



- Материал: Алюминий
- Перфорация: Антипригарное покрытие
- Толщина материала: нет
- Толщина материала: 2 мм
- Важная информация: -
- Кромка: 4 стороны
- Силиконовое покрытие: нет

Артикул 100439
GTIN 4015613863511

Конвекционная печь HC6040-8 Дополнительные аксессуары

Противень перфорированный 600x400-ALB



- Перфорация: да
- Материал: Алюминий
Антипригарное покрытие
- Толщина материала: 2 мм
- Важная информация: -
- Кромка: 4 стороны
- Силиконовое покрытие: нет

Артикул 100438
GTIN 4015613863504

Удлинительная рамка PR6040-10



- ▶ Назначение
- ✓ Расстоечный шкаф PR6040-10



Описание

Ничто не мешает укладывать ярусные печи 6080 на расстоечный шкаф PR6040-10 благодаря этой надставке. Исключительно устойчивая конструкция позволяет расстоечному шкафу увеличить вместимость и точно вписаться в глубину устройства.

Особенности

- В комплекте: Материал для прикрепления
- Рассчитано для: Расстоечный шкаф PR6040-10
- Материал: Нержавеющая сталь
- Важная информация: -
- Ожидаемое время поставки с нашего склада в Зальцкоттене: 31 / 2022
- Габариты: Ш 990 x Г 515 x В 540 мм
- вес: 9 кг

Печь хлебопекарная CL6080-2



- ▶ 2 пекарные камеры
- Вместимость: 2 x 600 x 800 мм или 4 x 600 x 400 мм



- ▶ 99 программ
- ▶ 6 фаз выпекания
- ▶ 5 параметров
- ▶ Генератор пара: внешний парогенератор

Описание

Печи с традиционным пекарским шамотным камнем и отдельно регулируемым верхним/нижним нагревом. Ярусная печь впечатляет низкими потерями температуры даже при увлажнении. Внешняя парогенерация и шамотный камень обеспечивают практически постоянную температуру в пекарной камере.

Особенности

- | | |
|--|--|
| • Материал пекарной камеры: | Шамотный камень для выпечки
Нержавеющая сталь |
| • Количество пекарных камер: | 2 |
| • Высота вставки: | 140 мм |
| • Температурный диапазон до: | 300 °C |
| • Регулирование температуры: | С шагом 1 °C |
| • Вид нагревания: | Верхнее / нижнее нагревание |
| • Верхнее / нижнее нагревание регулируется отдельно: | да |
| • Генераторы пара: | Внешний парогенератор |
| • Мощность парогенератора: | 3 кВт |
| • Увлажнение: | Настроено в программе
Вручную |
| • Количество программ: | 15 предустановленный
84 программируемый
ручная настройка программы |
| • Количество фаз выпекания: | 6 |

▶ Продолжение на следующей странице



- ▶ Автоматическое включение по таймеру



- ▶ Требуется для работы устройства
- ✓ Монтажный комплект LBO080
- ▶ Для установки комбинированного блока необходимо выбрать соответствующий монтажный комплект
- ▶ Требуется предварительное подключение умягчителя воды

Печь хлебопекарная CL6080-2

• Параметры фазы выпекания:	Время выпекания Интенсивность подачи пара Верхний и нижний нагрев Положение отвода пара Предварительный нагрев
• Настройка времени:	1-99 мин Ручное продление времени выпечки
• Автоматическое включение по таймеру:	да
• Автоматический предварительный нагрев:	да
• Автоматическое охлаждение:	нет
• Подключение USB:	да
• Подключение воды:	R3/4"
• Температура подачи воды:	10 °C до 40 °C
• Внутреннее освещение:	Светодиодное
• Управление:	Сенсорное
• Индикация дисплея:	Дата и время ЖК, 7 дюймов Программа Настройки таймера
• Серия:	CL
• Подключение прибора:	3 NAC
• Характеристики:	Можно импортировать программы с других устройств Программы со всеми параметрами могут быть скопированы внутри меню
• В комплекте:	-
• Мощность:	13,8 кВт 400 В 50/60 Гц
• Материал:	Нержавеющая сталь
• Ожидаемое время поставки с нашего склада в Зальцкоттене:	31 / 2022
• Вместимость:	2 x 600 x 800 мм 4 x 600 x 400 мм
• Мощность нагревания:	9,6 кВт
• Важная информация:	Для давления воды 3,5 бар и выше требуется редуктор давления Требуется предварительное подключение умягчителя воды Для одиночного режима работы устройства требуется монтажный комплект LBO80 (для установки комбинированного блока необходимо выбрать соответствующий монтажный комплект)
• Размеры пекарной камеры:	Ш 680 x Г 840 x В 160 мм
• Габариты:	Ш 980 x Г 1 330 x В 700 мм
• вес:	233 кг



Печь хлебопекарная CL6080-2 Дополнительные аксессуары

Комплект для установки LB080



- **Материал:** Нержавеющая сталь
Резина
Пластик
- **Важная информация:** -

Артикул 117946
GTIN 4015613772264

Рукавицы для печи 300



- **Характеристики:** С защитой от пламени
С петелькой
Толщина материала: 640 г/м²
- **Материал:** 100% хлопок (наружная сторона)
- **Цвет:** Черный

Артикул A500510
GTIN 4015613735467

Рукавицы для печи 370



- **Характеристики:** С защитой от пламени
С петелькой
Толщина материала: 640 г/м²
- **Материал:** 100% хлопок (наружная сторона)
- **Цвет:** Черный

Артикул A500511
GTIN 4015613735474

Рукавицы для печи 420



- **Характеристики:** С защитой от пламени
С петелькой
Толщина материала: 640 г/м²
- **Материал:** 100% хлопок (наружная сторона)
- **Цвет:** Черный

Артикул A500512
GTIN 4015613735481

Печь хлебопекарная CL6080-2 Дополнительные аксессуары

Рукавицы для печи 600



- Характеристики: С защитой от пламени
С петелькой
Толщина материала: 640 г/м²
- Материал: 100% хлопок (наружная сторона)
- Цвет: Черный

Артикул A500513
GTIN 4015613735498

Интенсивное чистящее средство F1L



- Единица количества заказа: 1 коробка (6 бутылок)
- Объем: 6 x 1 литр
- Модель: Жидкий
- Соответствие контролю качества и безопасности продуктов питания: да
- Не содержит хлора: да

Артикул 173280
GTIN 4015613773353

Подставка под печь CL6040-12

STAINLESS
STEEL



- Формат вставки: 600 x 400 мм
- Ножки с регулированием по высоте: нет
- Материал: Нержавеющая сталь
- Количество вставок: 6 по 2 противня
- Основание: нет

Артикул 117933
GTIN 4015613770031

Подставка под печь CL6040-10

STAINLESS
STEEL



- Формат вставки: 600 x 400 мм
- Ножки с регулированием по высоте: нет
- Материал: Нержавеющая сталь
- Количество вставок: 5 по 2 противня
- Основание: нет

Артикул 117934
GTIN 4015613796437

Печь хлебопекарная CL6080-2 Дополнительные аксессуары

Вытяжной конденсационный зонт LBO800



- Количество двигателей вентилятора: 2
- Защитный фильтр пламени: нет
- Количество фильтров: 0
- Материал фильтра: -
- Выключатель: нет
- Важная информация: -

Артикул 117940
GTIN 4015613769974

Система деминерализации TKD 13400 FB



- Тип обессоливания: Частичное обессоливание
- Подключение воды: 3/4"
- Материал: Пластик
Усилено стекловолокном
- Кран для отбора проб: да
- Цвет: Синий
- Важная информация: -

Артикул 109878
GTIN 4015613681597

Вытяжной конденсационный зонт LBO800



Описание

Стильный колпак для конденсата предназначен для ярусных печей CL и конвекционных печей MC и HC. Включение и выключение осуществляется автоматически с помощью меню печи.

Особенности

• Количество двигателей вентилятора:	2
• Защитный фильтр пламени:	нет
• Количество фильтров:	0
• Материал фильтра:	-
• Выключатель:	нет
• Важная информация:	-
• Вид монтажа:	Вверху на устройстве
• В комплекте:	-
• Материал:	Нержавеющая сталь
• Ожидаемое время поставки с нашего склада в Зальцбурге:	31 / 2022
• Мощность:	0,08 кВт 230 В 50 Гц
• Регулировка вентилятора:	Автоматическое, с помощью системы регулирования печи
• Мощность мотора:	20 Вт
• Габариты:	Ш 980 x Г 885 x В 335 мм
• вес:	28,2 кг

Вытяжной конденсационный зонт LBO800

Дополнительные аксессуары

Удлинительная рамка LBO800

STAINLESS
STEEL

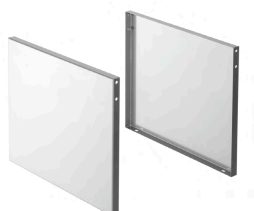

- Рассчитано для: Вытяжной конденсационный зонт LBO800
- В комплекте: Материал для прикрепления
- Материал: Нержавеющая сталь
- Важная информация: -
- Ожидаемое время поставки с нашего склада в Зальцкоттене: 31 / 2022
- Габариты: Ш 418 x Г 35 x В 335 мм

Артикул 117941
GTIN 4015613796444

Чистящее средство F1L, 2 в наборе



- Рассчитано для: Стойкие загрязнения, особенно в кухонной зоне
Очистка грилей и пароконвектоматов (без системы очистки)
- Объем: 2 по 1 л
- Модель: Жидкий
Высокая концентрация

Артикул 173078
GTIN 4015613731926

Интенсивное чистящее средство F1L, набор



- Единица количества заказа: 1 коробка (2 бутылки)
- Объем: 2 по 1 л
- Значение Ph: 14
- Соответствие контролю качества и безопасности продуктов питания: да
- Не содержит хлора: да

Артикул 173080
GTIN 4015613731933

Печь хлебопекарная CL6040-1



- ▶ 1 пекарная камера
- ✓ Вместимость: 1 x 600 x 400 мм



- ▶ 99 программ
- ▶ 6 фаз выпекания
- ▶ 5 параметров

- ▶ Генератор пара: Внешний парогенератор



- ▶ Автоматическое включение по таймеру

Описание

Печи с традиционным пекарским шамотным камнем и отдельно регулируемым верхним/нижним нагревом. Ярусная печь впечатляет низкими потерями температуры даже при увлажнении. Внешняя парогенерация и шамотный камень обеспечивают практически постоянную температуру в пекарной камере.

Особенности

- | | |
|--|--|
| • Материал пекарной камеры: | Шамотный камень для выпечки
Нержавеющая сталь |
| • Количество пекарных камер: | 1 |
| • Вместимость: | 1 x 600 x 400 мм |
| • Температурный диапазон до: | 300 °C |
| • Регулирование температуры: | С шагом 1 °C |
| • Вид нагревания: | Верхнее / нижнее нагревание |
| • Верхнее / нижнее нагревание регулируется отдельно: | да |
| • Мощность нагревания: | 2,4 кВт |
| • Увлажнение: | Настроено в программе
Вручную |
| • Количество программ: | 15 предустановленный
84 программируемый
ручная настройка программы |
| • Количество фаз выпекания: | 6 |
| • Настройка времени: | 1-99 мин
Ручное продление времени выпечки |

▶ Продолжение на следующей странице



- ▶ Требуется для работы устройства
- ✓ Монтажный комплект LBO100
- ▶ Для установки комбинированного блока необходимо выбрать соответствующий монтажный комплект
- ▶ Требуется предварительное подключение умягчителя воды
- ▶ Для давления воды 3,5 бар и выше требуется редуктор давления

Печь хлебопекарная CL6040-1

- Автоматическое включение по таймеру: да
- Автоматический предварительный нагрев: да
- Автоматическое охлаждение: нет
- Подключение USB: да
- Подключение воды: R3/4"
- Температура подачи воды: 10 °C до 40 °C
- Внутреннее освещение: Светодиодное
- Управление: Сенсорное
- Индикация дисплея: Дата и время
ЖК, 7 дюймов
Программа
Настройки таймера

- Серия: CL
- Подключение прибора: 3 NAC
- Характеристики: Можно импортировать программы с других устройств
Программы со всеми параметрами могут быть скопированы внутри меню

- В комплекте: -
- Мощность: 4,8 кВт | 400 В | 50/60 Гц
- Материал: Нержавеющая сталь
- Высота вставки: 140 мм
- Генераторы пара: Внешний парогенератор
- Важная информация: Для давления воды 3,5 бар и выше требуется редуктор давления
Требуется предварительное подключение умягчителя воды
Для одиночного режима работы устройства требуется монтажный комплект LBO100 (для установки комбинированного блока необходимо выбрать соответствующий монтажный комплект)

- Ожидаемое время поставки с нашего склада в Зальцкоттене: 31 / 2022
- Мощность парогенератора: 1,5 кВт
- Параметры фазы выпекания: Время выпекания
Интенсивность подачи пара
Верхний и нижний нагрев
Положение отвода пара
Предварительный нагрев

- Размеры пекарной камеры: Ш 680 x Г 420 x В 160 мм
- Габариты: Ш 980 x Г 900 x В 400 мм
- вес: 98 кг



Печь хлебопекарная CL6040-1 Дополнительные аксессуары

Комплект для установки LBO100

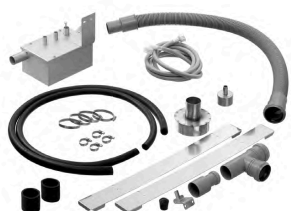

- Важная информация: -
- Материал: Нержавеющая сталь
Резина
Пластик

Артикул 117948
GTIN 4015613805139

Рукавицы для печи 300



- Характеристики: С защитой от пламени
С петелькой
Толщина материала: 640 г/м²
- Материал: 100% хлопок (наружная сторона)
- Цвет: Черный

Артикул A500510
GTIN 4015613735467

Рукавицы для печи 370



- Характеристики: С защитой от пламени
С петелькой
Толщина материала: 640 г/м²
- Материал: 100% хлопок (наружная сторона)
- Цвет: Черный

Артикул A500511
GTIN 4015613735474

Рукавицы для печи 420



- Характеристики: С защитой от пламени
С петелькой
Толщина материала: 640 г/м²
- Материал: 100% хлопок (наружная сторона)
- Цвет: Черный

Артикул A500512
GTIN 4015613735481

Печь хлебопекарная CL6040-1 Дополнительные аксессуары

Рукавицы для печи 600



- Характеристики: С защитой от пламени
С петелькой
Толщина материала: 640 г/м²
- Материал: 100% хлопок (наружная сторона)
- Цвет: Черный

Артикул A500513
GTIN 4015613735498

Интенсивное чистящее средство F1L



- Единица количества заказа: 1 коробка (6 бутылок)
- Объем: 6 x 1 литр
- Модель: Жидкий
- Соответствие контролю качества и безопасности продуктов питания: да
- Не содержит хлора: да

Артикул 173280
GTIN 4015613773353

Комплект для установки LBO90



- Комплект, состоит из: Ящик для сбора конденсата
Шланги для конденсата
Монтажный материал
Дренажные шланги
Манометр давления воды на входе
Шланги для подвода воды
Отвод пара

Артикул 117947
GTIN 4015613796499

Подставка под печь LBO6040-5

STAINLESS
STEEL



- Материал: Нержавеющая сталь
- Ножи с регулированием по высоте: нет
- Формат вставки: 600 x 400 мм
- Основание: нет
- Количество вставок: 5

Артикул 117930
GTIN 4015613796413

Печь хлебопекарная CL6040-1 Дополнительные аксессуары

Подставка под печь LBO6040-4

STAINLESS
STEEL



- Формат вставки: 600 x 400 мм
- Ножки с регулированием по высоте: нет
- Материал: Нержавеющая сталь
- Количество вставок: 4
- Основание: нет

Артикул 117931
GTIN 4015613769967

Подставка под печь LBO6040-3

STAINLESS
STEEL



- Формат вставки: 600 x 400 мм
- Ножки с регулированием по высоте: нет
- Материал: Нержавеющая сталь
- Количество вставок: 3
- Основание: нет

Артикул 117932
GTIN 4015613796420

Вытяжной конденсационный зонт LBO800



STAINLESS
STEEL



- Количество двигателей вентилятора: 2
- Защитный фильтр пламени: нет
- Количество фильтров: 0
- Материал фильтра: -
- Выключатель: нет
- Важная информация: -

Артикул 117940
GTIN 4015613769974

Система деминерализации TKD 13400 FB



- Тип обессоливания: Частичное обессоливание
- Подключение воды: 3/4"
- Материал: Пластик
Усилено стекловолокном
- Кран для отбора проб: да
- Цвет: Синий
- Важная информация: -

Артикул 109878
GTIN 4015613681597

Подставка под печь CL6040-12



Описание

Подходящая для ярусных печей подставка с пекарными камерами, рассчитанными на 2 противня стандартного для пекарен формата. Благодаря 6 полкам на подставке помещается до 12 противней формата 600 x 400 мм. Два тормоза на роликах обеспечивают устойчивость подставки.

Особенности

- Формат вставки: 600 x 400 мм
- Цвет: Серебристый
- Материал: Нержавеющая сталь
- Количество вставок: 6 по 2 противня
- Рассчитано для: Ярусные печи CL6080-1, CL6080-2, CL6080-3
- Вид вставки: Поперек
- Основание: нет
- Направляющие колеса: 2 колеса, 2 направляющих колеса с фиксаторами
- Ножки с регулированием по высоте: нет
- Диаметр роликов: 100 мм
- Состояние поставки: Приварено фиксировано
- Ожидаемое время поставки с нашего склада в Зальцботтене: 31 / 2022
- Габариты: Ш 990 x Г 1 170 x В 910 мм
- вес: 33,2 кг



- ▶ Назначение
 - ✓ Ярусные печи CL6080-1, CL6080-2, CL6080-3



- ▶ Вставки: 6 шт.
 - ✓ По 2 противня каждая
 - ✓ 600 x 400 мм
 - ✓ Сквозная подача



- ▶ Направляющие ролики:
 - ✓ 2 ролика
 - ✓ 2 направляющих ролика с фиксаторами

Подставка под печь LBO6040-4

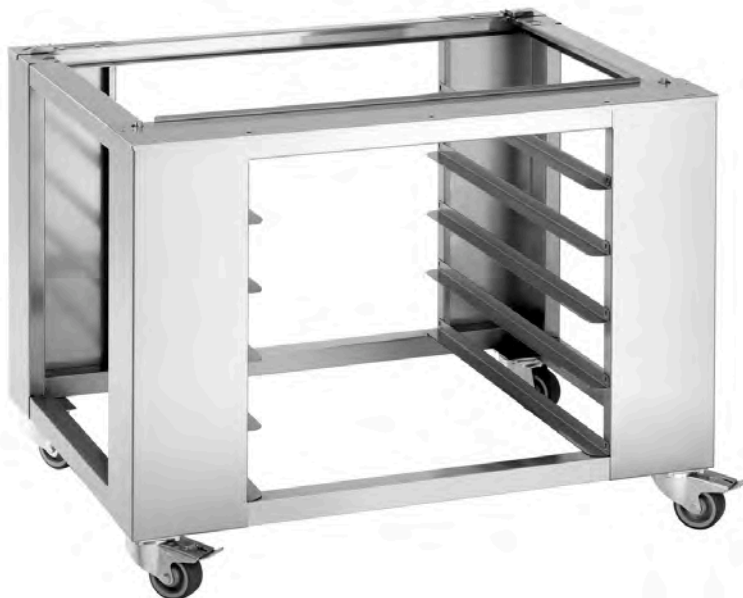

Описание

Высококачественная подставка, подходящая для магазинных печей, вмещает до 4 противней формата 600 x 400 мм. Поворотные ролики оснащены 2 тормозами для надежной устойчивости.

Особенности

- Формат вставки: 600 x 400 мм
- Цвет: Серебристый
- Материал: Нержавеющая сталь
- Количество вставок: 4
- Рассчитано для: Ярусные печи CL6040-1
Конвекционные печи MC
конвекционные печи HC
- Вид вставки: Поперек
- Основание: нет
- Направляющие колеса: 2 колеса, 2 направляющих колеса с фиксаторами
- Ножки с регулированием по высоте: нет
- Диаметр роликов: 80 мм
- Состояние поставки: Приварено фиксировано
- Ожидаемое время поставки с нашего склада: 31 / 2022
- в Зальцкоттене:
- Габариты: Ш 990 x Г 760 x В 750 мм
- вес: 28 кг



- ▶ Назначение
 - ✓ Конвекционные печи MC
 - ✓ Конвекционные печи HC
 - ✓ Ярусные печи CL6040-1



- ▶ Вставки: 4 шт.
 - ✓ 600 x 400 мм
 - ✓ Сквозная подача



- ▶ Направляющие ролики:
 - ✓ 2 ролика
 - ✓ 2 направляющих ролика с фиксаторами

Расстоечный шкаф PR6040-10



- ▶ Вставки: 10 шт.
- ✓ Формат: 600 x 400 мм



- ▶ Температурный диапазон: до 50 °C
- ▶ Влажность воздуха: 10 % до 95 %
- ▶ Автоматический контроль влажности: до 99 %
- ▶ Мощность парогенератора: 1,2 кВт
- ▶ Автоматическое охлаждение: да

Описание

Температура, влажность и время процесса готовки могут контролироваться электроникой. Идеальный климат для теста создается, в частности, благодаря инновационной технологии циркуляции воздуха и подаче воздуха извне.

Особенности

- Мощность нагревания: 1,2 кВт
- Направляющие колеса: 2 колеса, 2 направляющих колеса с фиксаторами
- Диаметр роликов: 80 мм
- Мощность: 2,5 кВт | 230 В | 50 Гц
- Подключение прибора: Готов к подключению
- Температурный диапазон до: 50 °C
- Вид вставки: Вдоль
- Количество вставок: 10
- Расстояние между вставками: 70 мм
- Формат вставки: 600 x 400 мм
- Материал: Нержавеющая сталь
- Важная информация: Для давления воды 3,5 бар и выше требуется редуктор давления
- Ожидаемое время поставки с нашего склада в Зальцкоттене: 31 / 2022
- Контрольная лампа: Разогрев
Вкл/выкл
Влажность воздуха

▶ Продолжение на следующей странице

Расстоечный шкаф PR6040-10

- Свойства: Инновационная технология циркуляции воздуха
- Подключение воды: R3/4"
- Внутреннее освещение: Светодиодное
- Материал внутри: Нержавеющая сталь
- Генератор пара: Внешний парогенератор
- Мощность парогенератора: 1,2 кВт
- Индикация дисплея: Влажность воздуха
Температура
Время
- Регулирование температуры: С шагом 0,1 °C
- Влажность воздуха: 10 % до 95 %
- Автоматический контроль влажности: До 99 %
- Настройка времени: 1-999 мин
- Температура подачи воды: Режим непрерывной работы
10 °C до 40 °C
- Управление: Электронное
Вручную
- Серия: PR
- В комплекте: Шланг подачи воды
- Габариты: Ш 985 x Г 850 x В 630 мм
- вес: 74,4 кг



Расстоечный шкаф PR6040-10 Дополнительные аксессуары

Комплект для установки LBO100

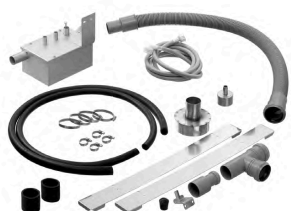

- Важная информация: -
- Материал: Нержавеющая сталь
Резина
Пластик

Артикул 117948
GTIN 4015613805139

Комплект для установки LBO10



- Материал: Нержавеющая сталь
Резина
Пластик
- Важная информация: -

Артикул 117922
GTIN 4015613771755

Комплект для установки LBO80



- Материал: Нержавеющая сталь
Резина
Пластик
- Важная информация: -

Артикул 117946
GTIN 4015613772264

Комплект для установки LBO20



- Комплект, состоит из: Ящик для сбора конденсата
Шланги для конденсата
Монтажный материал
Дренажные шланги
Манометр давления воды на входе
Шланги для подвода воды
Отвод пара

Артикул 117923
GTIN 4015613771762

Расстоечный шкаф PR6040-10 Дополнительные аксессуары

Комплект для установки LBO40



- Комплект, состоит из:
 - Ящик для сбора конденсата
 - Шланги для конденсата
 - Монтажный материал
 - Дренажные шланги
 - Манометр давления воды на входе
 - Шланги для подвода воды
 - Отвод пара

Артикул 117936
GTIN 4015613796451

Комплект для установки LBO60

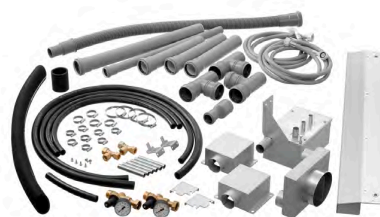

- Комплект, состоит из:
 - Ящик для сбора конденсата
 - Шланги для конденсата
 - Монтажный материал
 - Дренажные шланги
 - Манометр давления воды на входе
 - Шланги для подвода воды
 - Отвод пара

Артикул 117938
GTIN 4015613796512

Комплект для установки LBO70



- Комплект, состоит из:
 - Ящик для сбора конденсата
 - Шланги для конденсата
 - Монтажный материал
 - Дренажные шланги
 - Манометр давления воды на входе
 - Шланги для подвода воды
 - Отвод пара

Артикул 117945
GTIN 4015613796468

Комплект для установки LBO90



- Комплект, состоит из:
 - Ящик для сбора конденсата
 - Шланги для конденсата
 - Монтажный материал
 - Дренажные шланги
 - Манометр давления воды на входе
 - Шланги для подвода воды
 - Отвод пара

Артикул 117947
GTIN 4015613796499

Расстоечный шкаф PR6040-10 Дополнительные аксессуары

Удлинительная рамка PR6040-10

STAINLESS
STEEL



- В комплекте: Материал для прикрепления
- Рассчитано для: Расстоечный шкаф PR6040-10
- Материал: Нержавеющая сталь
- Важная информация: -
- Ожидаемое время поставки с нашего склада в Зальцкоттене: 31 / 2022
- Габариты: Ш 990 x Г 515 x В 540 мм

Артикул 117927
GTIN 4015613770048

Конвекционная печь MC6040-8



Описание

Идеальный климат пекарной камеры в конвекционной печи: хрустящая, рассыпчатая, свежая выпечка получается, в частности, благодаря оптимальной циркуляции воздуха, которая создается благодаря очень быстрой смене направления вращения вентилятора в пекарной камере. 99 программ, 6 фаз выпекания и 6 параметров обеспечивают экономию времени и простоту рабочего процесса.

Особенности

- Материал пекарной камеры: Нержавеющая сталь
- Материал: Нержавеющая сталь
- Вид нагревания: Конвекция
- Важная информация: Для одиночного режима работы устройства требуется монтажный комплект LBO10 (для установки комбинированного блока необходимо выбрать соответствующий монтажный комплект)
Требуется предварительное подключение умягчителя воды
Для давления воды 3,5 бар и выше требуется редуктор давления
- Формат вставки: 600 x 400 мм
- Вид вставки: Поперек
- Количество вставок: 8
- Расстояние между вставками: 90 мм
- Температурный диапазон до: 250 °C
- Регулирование температуры: С шагом 1 °C
- Мощность нагревания: 15 кВт

▶ Продолжение на следующей странице



▶ 8 вставок 600 x 400 мм



- ▶ 99 программ
- ▶ 6 фаз выпекания
- ▶ 6 параметров



▶ Генераторы пара: прямой впрыск



▶ Скорость вентилятора
✓ 10 уровня



- ▶ Автоматическое включение по таймеру
- ▶ С системой очистки

Конвекционная печь MC6040-8

• Количество программ:	15 предустановленный 84 программируемый ручная настройка программы
• Количество фаз выпекания:	6
• Параметры фазы выпекания:	Температура выпекания Время выпекания Интенсивность подачи пара Скорость вентилятора Положение отвода пара Предварительный нагрев Настроено в программе Вручную
• Увлажнение:	Прямой впрыск
• Генераторы пара:	нет
• Блок AirFresh:	нет
• Настройка времени:	1-99 мин Режим непрерывной работы Ручное продление времени выпечки
• Автоматическое включение по таймеру:	да
• Автоматический предварительный нагрев:	да
• Автоматическое охлаждение:	да
• Скорость вентилятора:	10 уровней
• С системой очистки:	да
• Количество вентиляторов:	1
• Обратный ход двигателя:	да
• Подключение USB:	да
• Подключение воды:	R3/4"
• Внутреннее освещение:	В двери Светодиодное
• Управление:	Сенсорное
• Индикация дисплея:	Дата и время ЖК, 7 дюймов Программа Очистка Настройки таймера
• Серия:	MC
• Подключение прибора:	3 NAC
• Характеристики:	Направляющие и задняя стенка достаются Двойное остекление дверей Равномерные результаты при заполненной пекарной камере Остановка вентилятора после процесса увлажнения Можно импортировать программы с других устройств Программы со
• Габариты:	Ш 980 x Г 840 x В 1 025 мм
• вес:	152 кг



Конвекционная печь MC6040-8 Дополнительные аксессуары

Рукавицы для печи 300



- Характеристики: С защитой от пламени
С петелькой
Толщина материала: 640 г/м²
- Материал: 100% хлопок (наружная сторона)
- Цвет: Черный

Артикул A500510
GTIN 4015613735467

Рукавицы для печи 370



- Характеристики: С защитой от пламени
С петелькой
Толщина материала: 640 г/м²
- Материал: 100% хлопок (наружная сторона)
- Цвет: Черный

Артикул A500511
GTIN 4015613735474

Рукавицы для печи 420



- Характеристики: С защитой от пламени
С петелькой
Толщина материала: 640 г/м²
- Материал: 100% хлопок (наружная сторона)
- Цвет: Черный

Артикул A500512
GTIN 4015613735481

Рукавицы для печи 600



- Характеристики: С защитой от пламени
С петелькой
Толщина материала: 640 г/м²
- Материал: 100% хлопок (наружная сторона)
- Цвет: Черный

Артикул A500513
GTIN 4015613735498

Конвекционная печь MC6040-8 Дополнительные аксессуары

Комплект для установки LBO10



- **Материал:** Нержавеющая сталь
Резина
Пластик
- **Важная информация:** -

Артикул 117922
GTIN 4015613771755

Интенсивное чистящее средство F1L



- **Единица количества заказа:** 1 коробка (6 бутылок)
- **Объем:** 6 x 1 литр
- **Модель:** Жидкий
- **Соответствие контролю качества и безопасности продуктов питания:** да
- **Не содержит хлора:** да

Артикул 173280
GTIN 4015613773353

Подставка под печь LBO6040-5

STAINLESS
STEEL



- **Материал:** Нержавеющая сталь
- **Ножки с регулированием по высоте:** нет
- **Формат вставки:** 600 x 400 мм
- **Основание:** нет
- **Количество вставок:** 5

Артикул 117930
GTIN 4015613796413

Подставка под печь LBO6040-4

STAINLESS
STEEL



- **Формат вставки:** 600 x 400 мм
- **Ножки с регулированием по высоте:** нет
- **Материал:** Нержавеющая сталь
- **Количество вставок:** 4
- **Основание:** нет

Артикул 117931
GTIN 4015613769967

Конвекционная печь MC6040-8 Дополнительные аксессуары

Подставка под печь LBO6040-3

STAINLESS
STEEL



- Формат вставки: 600 x 400 мм
- Ножи с регулированием по высоте: нет
- Материал: Нержавеющая сталь
- Количество вставок: 3
- Основание: нет

Артикул 117932
GTIN 4015613796420

Комплект для установки LBO30



- Материал: Нержавеющая сталь
Резина
Пластик
- Важная информация: -
- Ожидаемое время поставки с нашего склада в Зальцоттене: 31 / 2022

Артикул 117935
GTIN 4015613796406

Направляющие MCHC6040-10

STAINLESS
STEEL



- Формат вставки: 600 x 400 мм
- Количество вставок: 10
- Материал: Нержавеющая сталь
- Важная информация: -
- Ожидаемое время поставки с нашего склада в Зальцоттене: 31 / 2022
- Расстояние между вставками: 72 мм

Артикул 117921
GTIN 4015613769943

Подставка на роликах под печь MCHC2300

STAINLESS
STEEL



- Ножи с регулированием по высоте: нет
- Материал: Нержавеющая сталь
- Основание: нет
- Важная информация: Рассчитано для: Конвекционные печи MC, конвекционные печи HC
- Цвет: Серебристый

Артикул 117939
GTIN 4015613804903

Конвекционная печь MC6040-8

Дополнительные аксессуары

Вытяжной конденсационный зонт LBO800



- Количество двигателей вентилятора: 2
- Защитный фильтр пламени: нет
- Количество фильтров: 0
- Материал фильтра: -
- Выключатель: нет
- Важная информация: -

Артикул 117940
GTIN 4015613769974

Противень 600x400-AL



- Стандарт выпечки: 600 x 400 мм
- Кромка: 3 стороны
- Силиконовое покрытие: нет
- Толщина материала: 1,5 мм
- Перфорация: нет
- Термостойкость до: 260 °C
- Материал: Алюминий

Артикул 100412
GTIN 4015613734699

Противень перфорированный 600x400-AL



- Диаметр перфорации: 3 мм
- Стандарт выпечки: 600 x 400 мм
- Кромка: 3 стороны
- Силиконовое покрытие: нет
- Толщина материала: 1,5 мм
- Перфорация: да
- Термостойкость до: 260 °C

Артикул 100413
GTIN 4015613734705

Противень перфорированный 600x400-SI



- Диаметр перфорации: 3 мм
- Стандарт выпечки: 600 x 400 мм
- Кромка: 3 стороны
- Силиконовое покрытие: да
- Толщина материала: 1,5 мм
- Перфорация: да
- Термостойкость до: 260 °C

Артикул 100416
GTIN 4015613734712

Конвекционная печь MS6040-8 Дополнительные аксессуары

Поддон для жира 600x400

STAINLESS
STEEL



- Стандарт выпечки: 600 x 400 мм
- Материал: Нержавеющая сталь
- Важная информация: -
- Габариты: Ш 605 x Г 405 x В 45 мм
- вес: 2,8 кг

Артикул 525782
GTIN 4015613658414

Спрей для пекарских форм/противней



- Объем/тара: 500 мл
- Материал: 100 % растительные масла
- Рассчитано для: Смазывание жиром форм, противней, сквородок и вафельниц
- Важная информация: -
- Единица количества заказа: 1 коробка по 6 банок (Минимальное количество заказа 2 коробки)

Артикул 173060
GTIN 4015613498515

Система деминерализации TKD 13400 FB



- Тип обессоливания: Частичное обессоливание
- Подключение воды: 3/4"
- Материал: Пластик
Усилено стекловолокном
- Кран для отбора проб: да
- Цвет: Синий
- Важная информация: -

Артикул 109878
GTIN 4015613681597

Противень 600x400-ALB



- Материал: Алюминий
Антипригарное покрытие
- Перфорация: нет
- Толщина материала: 2 мм
- Важная информация: -
- Кромка: 4 стороны
- Силиконовое покрытие: нет

Артикул 100439
GTIN 4015613863511

Конвекционная печь MC6040-8 Дополнительные аксессуары

Противень перфорированный 600x400-ALB



- Перфорация: да
- Материал: Алюминий
Антипригарное покрытие
- Толщина материала: 2 мм
- Важная информация: -
- Кромка: 4 стороны
- Силиконовое покрытие: нет

Артикул 100438
GTIN 4015613863504

По вопросам продаж и поддержки обращайтесь:

Алматы (727)345-47-04
Ангарск (3955)60-70-56
Архангельск (8182)63-90-72
Астрахань (8512)99-46-04
Барнаул (3852)73-04-60
Белгород (4722)40-23-64
Благовещенск (4162)22-76-07
Брянск (4832)59-03-52
Владивосток (423)249-28-31
Владикавказ (8672)28-90-48
Владимир (4922)49-43-18
Волгоград (844)278-03-48
Вологда (8172)26-41-59
Воронеж (473)204-51-73
Екатеринбург (343)384-55-89

Иваново (4932)77-34-06
Ижевск (3412)26-03-58
Иркутск (395)279-98-46
Казань (843)206-01-48
Калининград (4012)72-03-81
Калуга (4842)92-23-67
Кемерово (3842)65-04-62
Киров (8332)68-02-04
Коломна (4966)23-41-49
Кострома (4942)77-07-48
Краснодар (861)203-40-90
Красноярск (391)204-63-61
Курск (4712)77-13-04
Курган (3522)50-90-47
Липецк (4742)52-20-81

Магнитогорск (3519)55-03-13
Москва (495)268-04-70
Мурманск (8152)59-64-93
Набережные Челны (8552)20-53-41
Нижний Новгород (831)429-08-12
Новокузнецк (3843)20-46-81
Ноябрьск (3496)41-32-12
Новосибирск (383)227-86-73
Омск (3812)21-46-40
Орел (4862)44-53-42
Оренбург (3532)37-68-04
Пенза (8412)22-31-16
Петрозаводск (8142)55-98-37
Псков (8112)59-10-37
Пермь (342)205-81-47

Ростов-на-Дону (863)308-18-15
Рязань (4912)46-61-64
Самара (846)206-03-16
Санкт-Петербург (812)309-46-40
Саратов (845)249-38-78
Севастополь (8692)22-31-93
Саранск (8342)22-96-24
Симферополь (3652)67-13-56
Смоленск (4812)29-41-54
Сочи (862)225-72-31
Ставрополь (8652)20-65-13
Сургут (3462)77-98-35
Сыктывкар (8212)25-95-17
Тамбов (4752)50-40-97
Тверь (4822)63-31-35

Тольятти (8482)63-91-07
Томск (3822)98-41-53
Тула (4872)33-79-87
Тюмень (3452)66-21-18
Ульяновск (8422)24-23-59
Улан-Удэ (3012)59-97-51
Уфа (347)229-48-12
Хабаровск (4212)92-98-04
Чебоксары (8352)28-53-07
Челябинск (351)202-03-61
Череповец (8202)49-02-64
Чита (3022)38-34-83
Якутск (4112)23-90-97
Ярославль (4852)69-52-93

Россия +7(495)268-04-70

Казахстан +7(727)345-47-04

Беларусь +375-257-127-884

Узбекистан +998(71)205-18-59

Киргизия +996(312)96-26-47

эл.почта: bhw@nt-rt.ru || сайт: <https://bartscher.nt-rt.ru/>